

# MAVERICK

INSTRUCTION MANUAL

# STRAADA

English	.....02
Deutsch	.....15
Français	.....28
Español	.....41

MV29995

## **HAVE FUN! But please read this first !!**

We know you will have great fun with your model, but to get the best from your purchase please read this information **BEFORE** you operate the model.

### **Table of contents**

	<b>Page</b>
<b>Warranty</b>	<b>2</b>
<b>Safety Precautions</b>	<b>3</b>
<b>Components</b>	<b>3</b>
<b>Tools</b>	<b>3</b>
<b>Items required for operation</b>	<b>4</b>
<b>Charging the battery pack</b>	<b>4</b>
<b>Installing the batteries</b>	<b>4</b>
<b>Transmitter</b>	<b>5</b>
<b>Trim Setup</b>	<b>5</b>
<b>Turning on the power</b>	<b>6</b>
<b>Turning off the power</b>	<b>6</b>
<b>Electronic Speed Control Setup</b>	<b>7</b>
<b>Driving</b>	<b>13</b>
<b>Maintenance after driving</b>	<b>13</b>
<b>Trouble Shooting</b>	<b>14</b>
<b>Parts List</b>	<b>54</b>
<b>Exploded Views</b>	<b>65</b>

### **90 Day Component Warranty**

We want you to enjoy your purchase, but please read this first!

This product is covered by a 90 day component warranty from date of purchase. If any part of the product fails as a result of faulty manufacture during this period then we will repair or replace that part at our discretion.

We do not operate a new for old warranty once the product has been used.

Please note this product is not a toy and it is recommended that children 14 and under are supervised by an adult. It is the responsibility of the parent or guardian to ensure minors are given appropriate guidance and supervision.

If you suspect there is a problem with the product, for whatever reason, it is the user's responsibility to investigate and take steps to rectify the problem before further damage occurs.

### **Not Covered By Warranty**

This is a sophisticated, high performance model and should be treated with care and respect. Every effort has been made to make this product as strong and durable as possible, however due to the nature of this product, it is still possible to break or damage parts through crashing or extreme use. Components damaged as a result of crash damage, improper use, lack of maintenance or abuse are not covered by the warranty.

### **How to Claim Against your Warranty**

For warranty claims please first contact your supplying retailer. Do not return the product to your distributor without their prior approval. You may not need to return the product in full, only the damaged component along with a copy of your purchase receipt. In many cases it is faster and more cost effective for the user to fit the replacement part(s) to the product & therefore we reserve the right to supply parts only in these instances.

Any returned component that is inspected by your distributor and found to have an invalid warranty claim may be subject to an inspection and handling fee before it can be returned. Any repairs required as a result of neglect or misuse will be charged before any work is carried out on the product. If you decide not to have any work carried out the distributor reserves the right to charge a handling and a shipping fee.

Please attach your proof of purchase in the manual as you may need it again in the future.



## Safety precautions

This product is an authentic radio controlled vehicle (RC vehicle) and it is not a toy. Read and understand this instruction manual thoroughly before running the model. If you are not familiar with RC vehicles, we recommend that you ask someone familiar with RC vehicles for advice.

Never connect the rechargeable drive battery in the reverse polarity or disassemble the battery. If the drive battery is used in the wrong way, high current can be generated and it is very dangerous.

Never run RC models near people or animals, or on public streets or highways. This could cause serious accidents, personal injuries, and/or property damage.

Make sure the mains power socket when using a charger is readily accessible and never left plugged in when not in use.

If you are using Rechargeable AA's for the Transmitter please make sure you also purchase a suitable charger for this battery type.

**DISCONNECT THE BATTERY  
PACK AFTER USE!**

## Components

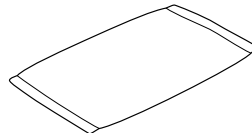

Parts Bag



Transmitter

## Included Tools

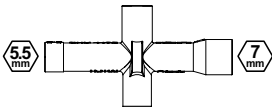

4-Way Cross Wrench (Small)

## Recommended Tools

These tools are not included with the product but are recommended for use whilst working with this vehicle

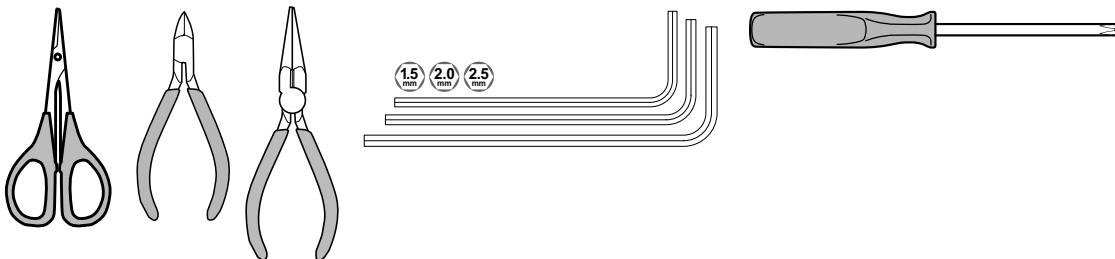

Scissors, Side Cutters, Needle Nose Pliers, Hexagonal Screwdrivers 1.5mm, 2.0mm, 2.5mm, Screwdriver,

## Items required for operation

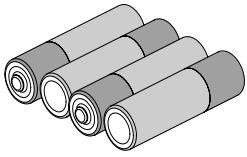

4 \* AA Batteries for the Transmitter

## Charging the battery pack

Always use the included charger for the included battery pack. Charging time for an empty battery pack is about 6 hours. Do not charge the battery pack longer than 6 hours to avoid overheating and battery damage.

### Cautions

- This charger can be used only for the battery pack included in this kit.
- Do not charge the battery pack for longer than 6 hours. Overcharging generates excessive heat and will damage the battery pack.
- Use the charger with adult supervision. Do not use the charger near water or when wet.
- Do not use the charger if the wire is frayed or worn. If the wire is frayed or worn a short circuit can cause a fire or burns.
- If you are not sure about the level of the battery pack before charging use it in the vehicle until the vehicle slows, leave to cool and then recharge.

1. Select your regions electrical mains plug and attach it to the charger. Always use the correct mains plug version for your country.
2. Connect the charging socket to the supplied battery packs power plug. The connectors are sided and have a clip to secure it in place. Do not force together and always check you have the connection the right way round.
3. The charger will automatically start to charge your battery pack. Do not leave connected for more than 6 hours on a flat battery pack and always observe the cautions above.

## Installing the Transmitter Batteries



Open the battery holding tray to expose the empty battery slots.

Insert 4 AA batteries into the marked spaces. Please note the correct direction of the batteries



Incorrect battery insertion could damage the transmitter. 2.4Ghz technology has done away with the need for long extendable aerials. The Aerial on your transmitter is located internally

## Installing the battery pack



You need to insert the battery pack in the open section for the battery. Use the chassis cut-out for corner wiring if needed. Use the straps provided to secure the battery in place.

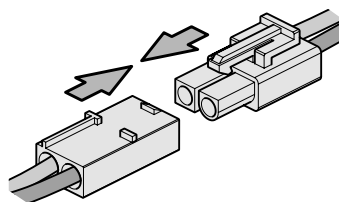

Once fastened and secured please connect the battery plug into the speed controller plug noting correct polarity. Red to red, black to black.

# MAVERICK

## Transmitter

Your Transmitter is an advanced controller designed for the beginner to be easy to use and tune. You will need to follow the steps below to ensure you prepare the controller correctly for use and understand the adjustment possibilities available.

### The function switches on the transmitter



1. Power LED
2. Steering Reverse Switch
3. Throttle Reverse Switch
4. Throttle End Point Dial (low/high points)
5. Bind Button
6. Throttle Trim
7. Steering Trim
8. Steering Dual Rate (D/R) Switch
9. Steering Control
10. Throttle Trigger
11. P.P.M. Output
12. Power Switch
13. Charging Port



### Throttle Trigger



- Pull the trigger to go forwards and speed up
- Push the trigger forward to brake
- Push again for reverse

### Steering Wheel



Turn the steering wheel to the left or right to make the vehicle turn left or right

### Steering Dual Rate (D/R)



The dual rate settings adjust the maximum degree of movement from the servo. Move the D/R lever down to increase or up to decrease the maximum steering angle.

### Reverse Switches



The Steering (ST) and Throttle (TH) reverse switches are set to "NOR" (Normal) as standard. To switch the direction of travel of either the steering or throttle move the switch to the "REV" (Reverse) position.

### Throttle End Point Adjustment (EPA)



The throttle EPA allows you to adjust the maximum degree of movement of the throttle channel. "Hi" sets the EPA for the throttle direction, "Lo" sets the EPA for the brake direction. Turn the dial anti-clockwise to reduce or clockwise to increase the allowable degree of movement. When using this transmitter with an electric powered vehicle, set the end points to the maximum setting.

### Trim Setup

If the steering is not straight with the transmitter on, make sure the trim dial is set to the central position and adjust the Servo horn on the car if needed. Then make fine adjustments with the steering trim whilst driving the vehicle.



#### Throttle Trim

Throttle neutral adjustments can be made by moving the throttle trim lever up for more throttle or down for more brake.

#### Steering Trim

Steering neutral adjustments can be made by moving the steering trim lever left or right.



If the wheels point left, turn clockwise

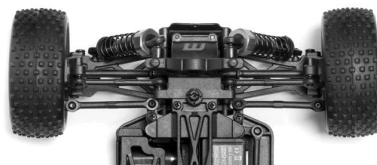

If they point straight no adjustment required.



If wheels point right, turn anti-clockwise.

## Turning on the power

Turn on transmitter first and then turn on receiver.

Turn on the transmitter switch and the LED battery indicator will light up.

Turn on the receiver. The automatic set-up of the factory set speed control should have been completed. If you experience any problems with the speed control settings refer to the Electronic Speed Control Section for correct setup information.

## Turning off the power

Turn off receiver first and then turn off transmitter.

If you switch off the transmitter first before the R/C car, you may lose control of the R/C car.

- Turn off the receiver switch.
- Turn off the transmitter switch.
- Disconnect the battery connector from the speed control connector.

## Power LED



The Red LED will show if the installed AA batteries have sufficient charge.

The Red LED will flash and there will be an audible beep if the batteries need replacing.

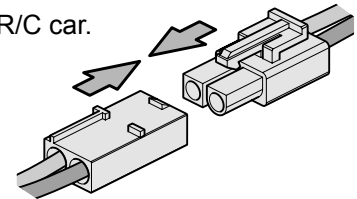

## Binding the Transmitter and Receiver

You may need to setup your transmitter to 'bind' with the receiver if you change to a new receiver or for any reason lose signal.

- Place the transmitter and the receiver close to each other (within one meter).
- Turn the power switch on the transmitter to the ON position.
- Press and hold the receiver setup button, then turn the power switch to the ON position.
- The receiver LED will flash quickly. Release the setup button after 1 second.
- Press and hold the binding button on the transmitter for 1 second until the LED on the receiver is continuously lit.



## Fail Safe Setup

### Caution

**Any new binding of transmitter & receiver will clear the pre-set fail safe.**

1. With the transmitter and car switched on, press the setup button on the receiver then release. LED will flash.

### 2. **Electric setup**

Leave throttle trigger in neutral position, and press the setup button. The LED will flash quickly. Once the receiver LED remains lit, then release the setup button on the receiver.

### **Nitro setup**

Hold full brake on the transmitter, and press the setup button. The LED will flash quickly. Release full brake on the transmitter once the receiver LED remains lit, then release the setup button on the receiver.



This item is in accordance with Directive 1999/5/EC. For the declaration of conformity visit: [www.maverick-rc.com/ce](http://www.maverick-rc.com/ce)  
Dieser Artikel entspricht der Richtlinie 1999/5/EC. Eine Konformitätserklärung finden Sie unter: [www.maverick-rc.com/ce](http://www.maverick-rc.com/ce)  
Cet article est conforme à la norme 1999/5/EC. Pour avoir l'information sur conforme à la norme s.v.p visit : [www.maverick-rc.com/ce](http://www.maverick-rc.com/ce)  
Questo articolo è conforme alla direttiva 1999/5/EC. Per la dichiarazione di conformità visitare il sito: [www.maverick-rc.com/ce](http://www.maverick-rc.com/ce)  
Este producto cumple con la Directiva 1999/5/EC. Para ver la declaración de conformidad visitar: [www.maverick-rc.com/ce](http://www.maverick-rc.com/ce)

## Electronic Speed Control Setup

### MSC-30BR-WP Features:

Model	MSC-30BR-WP	
FWD Continuous / Burst Current	40A / 180A	
REV Continuous / Burst Current	20A / 90A	
Resistance	FWD: 0.002 Ohm; REV: 0.004 Ohm;	
Application	1/10 scale On-Road and Off-Road	
Motor Limit	2S LiPo / 6 cell NiMh	540 or 550 size motor $\geq$ 12T RPM < 30000 @7.2V
	3S LiPo / 9 cell NiMh	540 or 550 size motor $\geq$ 18T RPM < 20000 @7.2V
Battery	5-9 cells NiMh or 2-3S LiPo	
Built-in BEC	6V/2A	
PWM Frequency	1KHz	
Dimension	46.5x34x28.5mm	
Weight	65g	



### Caution

Failure to follow these instructions can cause injury to yourself or others. You might also cause property damage or damage your kit.

Always disconnect the battery from the speed controller after driving.  
 Never connect the speed controller incorrectly or with reversed polarity.  
 Wrong connection or reversed polarity will damage the speed controller.  
 Please use an optional capacitor with the motor for good frequency reception.  
 Do not use a motor under 12T when using 2S Lipo or 6 cells NiMH (Example: 11T, 10T, 9T and lower turn motors), Using a lower turn motor may damage the speed controller. (Although your motor may be in the safe range, your ESC may go into overheat protection mode due to your choice of gearing or track conditions (off-road, high traction, etc.))  
 Do not use a motor under 18T when using 3S Lipo or 9 cells NiMH (Example: 17T, 16T, 15T and lower turn motors), Using a lower turn motor may damage the speed controller. (Although your motor may be in the safe range, your ESC may go into overheat protection mode due to your choice of gearing or track conditions (off-road, high traction, etc.))  
 After running in water, dry off any excess water from ESC and connectors.  
 During and after running, your speed controller will become hot. Do not touch the heatsink your with bare hands otherwise, they will get burned.  
 The speed control has 2 types of battery modes to choose from depending on which type of battery you use (NiMH and LiPo). Setup for the proper battery is needed. If you do not setup your speed control correctly, your battery may explode, swell, smoke, or become useless.

## Choose Battery Mode

The ESC is programmed with the use of jumpers to select setting. (Tweezers are recommended to plug in the jumpers)

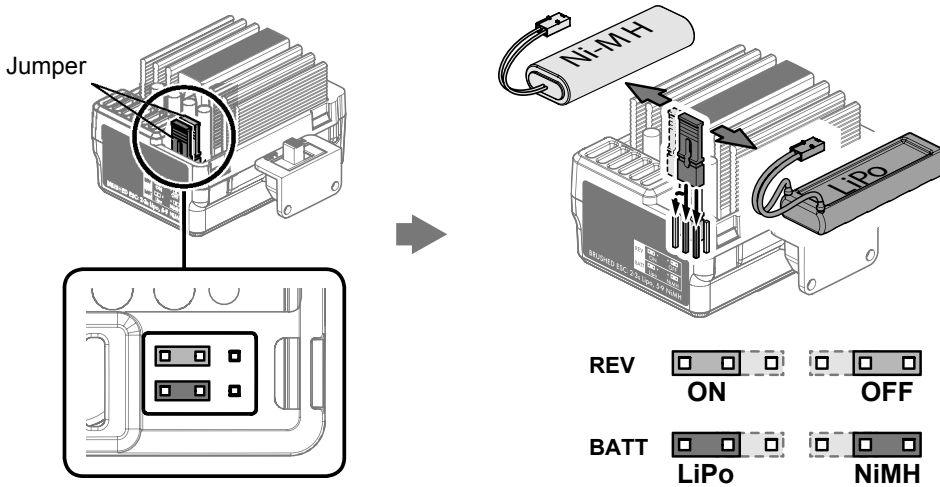

## Low voltage cut-off protection

If the voltage of the battery pack is lower than the threshold for 2 second, the ESC will enter the protection mode. When the car stops, the red LED blinks on the ESC to indicate that the low voltage cut-off protection has been activated.

Beep Sound	
1 Short Beep	The battery is NiMH/NiCd
2 Short Beep	The battery is 2S LiPo
3 Short Beep	The battery is 3S LiPo
1 Long Beep	Self-test and throttle calibration is okay. The ESC is ready to run

LED Status	
LED is off	When the throttle trigger is in neutral range
LED blinks	Forward, brake or reverse at partial throttle
LED is solid	Forward, brake or reverse at full throttle

## Overheat Protection

When the interval temperature of the ESC is higher than a factory preset threshold for 5 seconds, the ESC will reduce and will cut off the output power.

Once the Overheat Protection is activated, the throttle repeats turning on and off quickly and acceleration becomes erratic. Stop driving immediately and solve the problem by referring to the Troubleshooting guide. Do not drive the R/C car until the LED turns off. Allow the Speed Controller to cool down for 15 minutes. The Overheat Protection function will turn off and you can drive the R/C car again.

## Throttle signal loss protection

The ESC will cut off the output power if the throttle signal has been lost for 0.1 second. The "Fail Save" function of the radio system is strongly recommended to be activated.



## Electronic Speed Control Setup

### MSC-30BL-WP Features:

1. Water-resistant\* and dust-proof. The ESC has been designed to work in wet conditions.
  - a.\*Please remove the cooling fan when using the ESC very wet conditions.
  - b.\*After using the ESC in wet conditions, please clean and dry it to avoid the oxidation to copper connectors
2. 2-3S Capable (for 3S you must change the standard 5V cooling fan to a 12V cooling fan, or supply the 5V cooling fan from the receiver 5-6V);
3. Compatible with sensorless brushless motor.
4. 2 running modes ("Forward with brake" mode, "Forward/Backward with brake" mode).
5. Proportional ABS brake function with 4 steps of maximum brake force adjustment, 8 steps of drag-brake force adjustment.
6. 4 Punch modes from "Soft" to "Very aggressive" to be suitable for different chassis, tires and tracks.
7. Multiple protection features: Low voltage cut-off protection for Lipo or NiMH battery / Over-heat protection / Throttle signal loss protection / Motor blocked protection.
8. Easily programmed with the "SET" button on the ESC or with the LED Program Card.



Model	MSC-30BL-WP	
Continuous Current	45A	
Burst Current	220A	
Resistance	0.0012 ohm	
Application	1/10 scale On-Road and Off-Road	
Motor Limit	2S LiPo / 6 cell NiMh	On-Road: ≥ 9T
		Off-Road: ≤ 12T
	3S LiPo / 9 cell NiMh	On-Road: ≥ 12T
		Off-Road: ≤ 18T
		3650 Size Motor
Battery	4-9 cells NiMh or 2-3S LiPo 1) For 4-6 cells NiMH or 2S Lipo: You needn't change the 5V cooling fan on the ESC; 2) For 7-9 cells NiMH or 3S Lipo: You must change the original 5V cooling fan to 12V cooling fan, or supply the 5V cooling fan from the receiver (5-6V);	
Built-in BEC	6V/2A	
Program Port	Multiplexed with cooling fan port	
Motor Type	Sensorless Brushless	
Dimension	48.5*38*32mm	
Weight	90g	



**Caution**

This is an extremely powerful brushless motor system. We strongly recommend removing your tyres for your own safety and the safety of those around you before performing calibration and programming functions with this system. Please keep your hands, hair, and loose clothing clear from the gear train and wheels of an armed high performance system.

Rubber tyres will “expand” to extreme size on a high speed vehicle. DO NOT hold the vehicle in the air and run it up to full throttle. Tyre failures at that speed can cause serious injury! Make sure your tires are securely glued to the rims and check them often! Always disconnect the battery from the ESC when you are finished using your vehicle.

The switch on the ESC controls the power that is delivered to the receiver and servos. The controller will always draw current when it is connected to the battery and will completely discharge batteries if they are connected or long durations. This may cause failure of your batteries.

## ESC Setup



**Important !**

You must set up the ESC before running the first time. Initial setup, it is not required before every run.

Hold down the setup button while turning on the ESC.

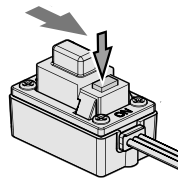
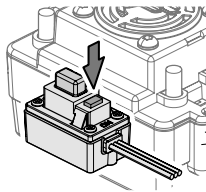

Release the setup button once the Red LED starts to flash

Leave the trigger in the neutral position. Press the setup button.

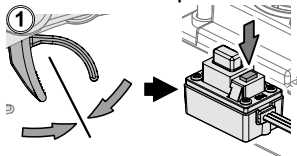

Green LED flashes and a Beep sound comes from the motor.

Move the trigger to full throttle. Press the setup button.

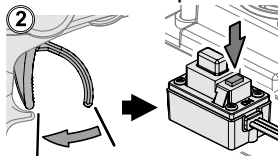

Green LED flashes twice. Beeps twice from the motor.

Move the trigger to full brake. Press the setup button.

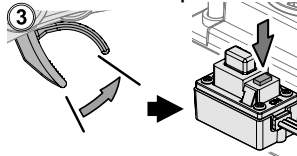

Green LED flashes three times. Beeps three times from the motor.

When the process has finished, motor control will be activated in 3 seconds

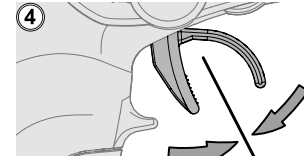

No LED Lighting

If the LED on the speed control does not work as described below, the speed control may not be setup correctly. Repeat the above process.

**THE LED STATUS IN NORMAL RUNNING:**

- a) In normal use, if the throttle stick is in the neutral range, neither the red nor green LED will light.
- b) The red LED lights when the car is run forward or backwards and will flash quickly when the car is braking.
- c) The green LED lights when the throttle stick is moved to the top point of the forward zone (full throttle).

## Programmable Mode Settings

PROGRAM	PROGRAMMABLE VALUE							
	1	2	3	4	5	6	7	8
1. Running Mode	Forward with Brake	Forward/Reverse with Brake						
2. Drag Brake Force	0%	5%	10%	15%	20%	25%	30%	40%
3. Low Voltage Cut-off	Non-Protection	2.6V/cell	2.8V/cell	3.0V/cell	3.2V/cell	3.4V/cell		
4. Start Mode (Punch)	Level 1 (Soft)	L2	L3	L4 (Aggressive)				
5. Max Brake Force	25%	50%	75%	100%				

Running Modes	FWD w/Brake	This mode is for forward and brake only
	Fwd/Rev/Brake	This mode offers forward, brake and reverse. Note, The reverse uses a soft start "Double Click" function which will only allow reverse to be activated once the motor has stopped moving forwards.
Drag Brake Force		This allows the setting of an automatic drag brake when the throttle stick is returned to neutral, simulating the slight braking effect of a brushed motor while coasting.
Low Voltage Cut-Off		If the voltage of a LiPo battery pack is lower than the threshold, The ESC will cut off the output power. Please note that the ESC cannot be restarted if the voltage of each LiPo cell is lower than 3.5V. For NiMH battery packs, if the voltage of the whole NiMH battery pack is higher than 9V but lower than 12V then it will be considered as a 3S LiPo; If it is lower than 9V it will be considered a 2S LiPo.
Start Mode (Punch)		This mode selects the level of "punch" from a standing start. Level 1 is soft, right up to level 4 which is very aggressive. Please note, If levels 3-4 are selected, battery packs with low discharge rates or are poor quality will not be able to supply the needed power. It can also cause the motor to not run smoothly or tremble.
Max Brake Force		The ESC provides a proportional brake function. This mode sets the brakes force applied when the throttle is at full brake. A very large brake force may slow the car quickly but be aware it can also do damage to the cars drivetrain.

## Changing the setup

The ESC has a number of programmable modes that can be altered to suite a variety of functions. Each set of green LED flashes/beeps represents the programmable mode (1 flash = Running mode, 2 flashes = Drag brake force and 3 flashes = Auto-lipo settings etc..) and each set of red LED flashes/beeps represents that modes value. See the table below for all the programmable modes and their values. When you enter the setup mode you need to keep the button pressed until you enter the desired programme mode (green flashes/beeps). Once you reach that mode release the button and that will allow you to change the mode value (red flashes/beeps). You need to switch off the ESC to save the settings then re-do the process to change to a different mode or mode value setting. If you lose your way with setup then you can return the unit to default settings by turning on the ESC, keeping the transmitter in neutral and pressing the setup button for 3 seconds. Both red and green LED's will flash together 3 times to confirm this.

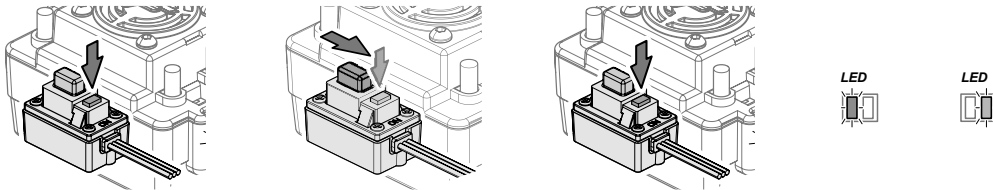

While switching on the ESC hold down the setup button. Continue to hold the setup button while the red LED flashes. Continue to hold the setup button until the green LED starts to flash.

Red LED flashes for 4 seconds.

Green LED will begin to flash.

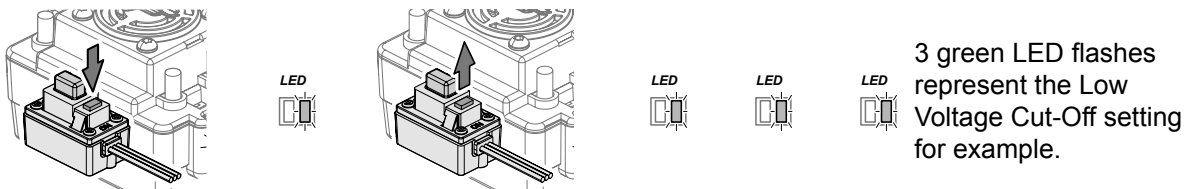

Each green LED flash represents the programmable mode number. Release the setup button when you reach the desired mode. You are now in the program mode setting.

3 green LED flashes represent the Low Voltage Cut-Off setting for example.

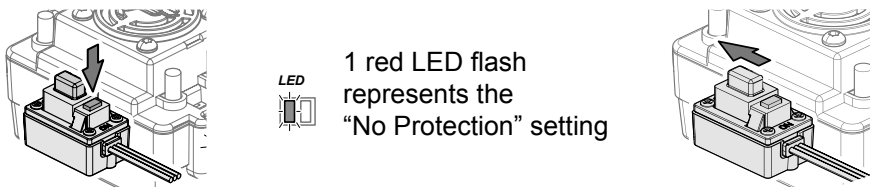

1 red LED flash represents the "No Protection" setting

Press the setup button to change the mode value. Each mode value will have different amounts of red LED flashes.

In order to save the changes and settings you must switch off the ESC. When you next switch it back on it will have saved your new settings. To make further alterations you need to re-enter the mode values again.

## Resetting Default Values

The ESC can be reset to it default settings at any time. When the ESC is on (not in Setup Calibration or Programmable Settings modes) and the throttle is in the neutral position, hold the setup button for more than 3 seconds. The red and green LED's will flash at the same time 3 times to indicate that the defaults have been reset.

## **Driving**

Driving an R/C car can be very difficult to master. We want you to have fun with your RC vehicle but please read the cautions detailed below followed by some basic tips to help you understand how to use your RC vehicle for the first time.

- Drive the vehicle in a very large space, especially until you get the feel of driving the vehicle.
- Do not drive on public streets or highways. This could cause serious accidents, personal injuries and/or property damage.
- Do not drive near members of the general public that could be placed at risk of injury.
- Do not drive in water or sand.
- 2.4Ghz radio frequency only functions in line of sight. If you drive behind a solid object or around a corner and lose sight of the vehicle you may lose control of the car.

If you hold full throttle on the transmitter, the vehicle will keep accelerating and run very fast. It is difficult to steer the vehicle running at high speeds. Drive the vehicle slowly by only pulling the throttle trigger a small amount to get used to how fast the car can go.

When the car is running towards the driver, the directions of the steering wheel are reversed.

Once you become conformable driving the vehicle, practice driving on a track with cones.

Keep practising until you feel comfortable with the steering, throttle and brake at low speeds.

Once you are feeling comfortable try the above using reverse.

When you have mastered the basics you will be able to drive at higher speeds in a more controlled fashion.

Allow the car to cool down for 15 minutes between each run

**DISCONNECT THE BATTERY PACK  
AFTER USE!**

## **Maintenance after driving**

Proper maintenance is very important. Make sure to always perform appropriate maintenance after driving so that you can enjoy driving without problems next time.

Completely remove all dirt and debris from the vehicle, especially in the suspension, drive shafts and steering parts. Inspect each part and screws for loosening, missing parts or damages.

You should always make sure your wheels are tight and parts move freely after and before use.

## **Driving in wet conditions**

This vehicle is designed to provide water protection for the on-board radio system components so it can be driven in wet conditions. The vehicle is not designed to be completely submerged in water. Driving in wet conditions will require additional maintenance.

### **Notes:**

Never drive the vehicle in stormy conditions where lightning could be present. The transmitter is not waterproof, always keep it protected from rain and water.

Remove all water/mud and dry the vehicle completely after driving. Check the vehicle for trapped water in the tyres, transmission etc. Some metal parts like bearings and hinge pins will need lubrication after driving in wet or damp conditions. The electric motor is not designed to be submerged in water. If water gets inside it can reduce the life of the motor.

Most LiPo battery packs are not designed to operate in wet conditions. Consult the instruction manual or manufacturer for limitations.

After running in water, dry off any water from the ESC and connectors.

# MAVERICK

## Trouble Shooting

Please read this section if you have any fault trying to operate the vehicle

<b>Problem</b>	<b>Cause</b>	<b>Remedy</b>
The vehicle does not move	Transmitter or receiver is off	Turn on both the transmitter and receiver
	Batteries are not placed correctly in the transmitter	Place batteries in the transmitter properly
	The main battery is not charged enough	Charge the main battery
The vehicle does not follow your driving inputs	Transmitter or receiver is off	Turn on both the transmitter and receiver
	Transmitter reverse switches are set incorrectly	Check the reverse switch settings
	Transmitter End Point Adjustments (EPA) are set incorrectly	Check that your EPA Dials on your transmitter.
	Weak batteries in either the transmitter or the car	Replace batteries in the transmitter and recharge the main battery.
The front and rear wheels rotate in opposing directions	Incorrect user differential placement	Insert the differential the correct way

If you encounter any other fault whilst operating the vehicle please contact your local hobby shop or alternatively contact your local distributor.



## **VIEL SPASS! Aber lesen Sie bitte erst diese Anleitung !!**

Wir wissen, dass Sie mit Ihrem Modell viel Spaß haben werden, aber BEVOR Sie das Modell in Betrieb nehmen, lesen Sie bitte erst diese Informationen, damit Sie das Beste aus Ihrem Kauf machen können.

### **Inhaltsverzeichnis**

	<b>Seite</b>
<b>Garantie</b>	<b>15</b>
<b>Sicherheitsmaßnahmen</b>	<b>16</b>
<b>Komponenten</b>	<b>16</b>
<b>Werkzeug</b>	<b>16</b>
<b>Für den Betrieb erforderlich</b>	<b>17</b>
<b>Batteriepack aufladen</b>	<b>17</b>
<b>Batteriepack einsetzen</b>	<b>17</b>
<b>Sender</b>	<b>18</b>
<b>Lenkungsstrimmung</b>	<b>18</b>
<b>Stromversorgung einschalten</b>	<b>19</b>
<b>Stromversorgung ausschalten</b>	<b>19</b>
<b>Elektronischer Geschwindigkeitsregler</b>	<b>20</b>
<b>Fahren</b>	<b>26</b>
<b>Wartung nach dem Fahren</b>	<b>26</b>
<b>Fehlersuche</b>	<b>27</b>
<b>Teileliste</b>	<b>54</b>
<b>Explosionszeichnung</b>	<b>65</b>

### **90-Tage-Garantie auf Komponenten**

**Wir möchten, dass Sie an Ihrem Modell Spaß haben - aber lesen Sie bitte erst die nachstehenden Ausführungen!**

Für dieses Produkt gilt eine 90-Tage-Garantie auf Komponenten ab dem Kaufdatum. Wenn während dieser Zeit ein Teil des Produkts infolge Fabrikationsmängeln ausfallen sollte, liegt es in unserem Ermessen, ob wir das Teil reparieren oder austauschen. Wenn das Produkt einmal benutzt wurde, bieten wir keine Neu-für-Alt-Garantie.

Beachten Sie bitte, dass dieses Produkt kein Spielzeug ist und dass Kinder unter 14 Jahren von einem Erwachsenen beaufsichtigt werden sollten. Es liegt in der Verantwortung der Eltern oder Aufsichtspersonen, sicherzustellen, dass Minderjährige entsprechende Anleitung und Aufsicht erhalten.

Bei der Vermutung eines Problems mit dem Produkt, aus welchem Grunde auch immer, ist der Benutzer dafür verantwortlich, das Problem zu untersuchen und für Abhilfe zu sorgen, bevor weitere Schäden entstehen.

#### **Von der Garantie nicht gedeckt**

Dies ist ein technisch ausgereiftes Hochleistungs-Modell, das mit Sorgfalt und Respekt behandelt werden sollte. Wir haben zwar alles getan, um dieses Produkt so stabil und haltbar wie nur möglich zu machen, trotzdem können auf Grund der Natur dieses Produkts Teile bei Zusammenstößen oder extremem Einsatz beschädigt werden oder brechen. Komponenten, die durch einen Unfall, falsche Verwendung, mangelnde Wartung und Pflege oder Mißbrauch beschädigt wurden, fallen nicht unter die Garantie.

#### **Garantieansprüche geltend machen**

Mit Garantieansprüchen wenden Sie sich bitte zuerst an Ihren Händler. Ohne vorherige Genehmigung das Produkt nicht an den Distributor einschicken. Sie brauchen das Produkt nicht als Ganzes einschicken, nur die beschädigte Komponente zusammen mit einer Kopie des Kaufbelegs. In vielen Fällen ist es für Sie schneller und kostengünstiger, Ersatzteile in das Produkt einzubauen; daher behalten wir uns das Recht vor, nur in solchen Fällen die Ersatzteile zu liefern.

Für jede eingeschickte Komponente, bei deren Überprüfung Ihr Distributor einen ungültigen Garantieanspruch festgestellt hat, werden Ihnen vor der Rücksendung möglicherweise Prüfungs- und Bearbeitungskosten in Rechnung gestellt. Reparaturen, die als Folge von Nachlässigkeit oder Mißbrauch erforderlich sind, werden in Rechnung gestellt, bevor Arbeiten am Produkt durchgeführt werden. Wenn Sie sich entscheiden, dass keine Arbeiten ausgeführt werden sollen, hat der Distributor das Recht, Bearbeitungs- und Versandkosten in Rechnung zu stellen.

Sie sollten Ihren Kaufbeleg an dieses Handbuch anheften, für den Fall, dass Sie ihn später noch einmal benötigen.



## Sicherheitsmaßnahmen

Dieses Produkt ist ein authentisches funkgesteuertes Fahrzeug (RC-Fahrzeug) und kein Spielzeug. Bevor Sie das Modell fahren lassen, sollten Sie diese Bedienungsanleitung sorgfältig durchgelesen und vollständig verstanden haben. Wenn Sie mit RC-Fahrzeugen nicht vertraut sind, sollten Sie sich von jemandem beraten lassen, der sich bei funkgesteuerten Fahrzeugen auskennt.

Nie die wiederaufladbare Fahrbatterie mit falscher Polarität anschließen oder zerlegen. Wenn die Fahrbatterie falsch angeschlossen wird, kann sehr gefährlicher starker Strom erzeugt werden.

Funkgesteuerte Modelle nie in der Nähe von Personen oder Tieren oder auf öffentlichen Straßen fahren lassen. Dadurch können schwere Unfälle sowie Personen- und/oder Sachschäden entstehen.

Achten Sie darauf, dass der Hauptstecker des Ladegeräts immer gut zugänglich und niemals ohne Aufsicht eingesteckt ist.

Wenn Sie aufladbare AA Akkus für den Sender verwenden, achten Sie darauf, dass Sie ein geeignetes Ladegerät für diesen Akkutyp erwerben.

**ZIEHEN SIE DEN AKKUPACK  
NACH DEM FAHREN AB!**

## Komponenten

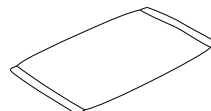

Kleinteilebeutel



Sender

## Enthaltenes Werkzeug

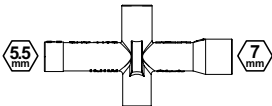

Kreuzschlüssel

## Empfohlenes Werkzeug

Diese Werkzeuge werden nicht mit dem Produkt mitgeliefert, sind aber für Arbeiten an und mit diesem Fahrzeug empfohlen.

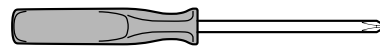
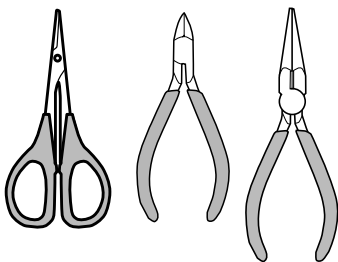

Schere, Seitenschneider, Spitzzange, Sechskant Schlüssel 1.5mm, 2.0mm, 2.5mm, Kreuzschraubenzieher



## Für den Betrieb erforderlich

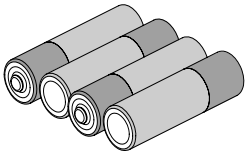

4 \* AA Batterien für den Sender

## Batteriepack aufladen

Verwenden Sie für den enthaltenen Akkupack immer das enthaltene Ladegerät. Die Ladedauer für einen leeren Akkupack beträgt ungefähr 6 Stunden. Laden Sie den Akku nicht länger als 6 Stunden um Überhitzung und Beschädigung des Akkus zu vermeiden.

### Warnhinweise

- Dieses Ladegerät kann nur für den enthaltenen Akkupack verwendet werden.
- Laden Sie den Akkupack nicht länger als 6 Stunden. Durch Überladung entsteht sehr viel Wärme und der Akkupack wird beschädigt.
- Verwenden Sie das Ladegerät nur unter Aufsicht von Erwachsenen. Verwenden Sie es niemals in der Nähe von Wasser oder wenn es feucht ist.
- Verwenden Sie das Ladegerät nicht wenn das Kabel ausgefranst oder beschädigt ist. Sonst kann ein Kurzschluss zu einem Feuer führen.
- Wenn Sie vor dem Laden nicht genau wissen, wie voll der Akkupack noch ist, fahren Sie ihn solange, bis das Fahrzeug langsam wird. Lassen Sie ihn abkühlen und laden Sie ihn dann.

1. Wählen Sie den passenden Stecker und stecken Sie das Kabel in das Ladegerät. Verwenden Sie immer den für Ihr Land passenden Stecker.
2. Verbinden Sie das Ladegerät mit dem Stecker am enthaltenen Akku. Der Stecker ist verpolungssicher und hat einen Clip um eine gute Verbindung sicher zu stellen. Stecken Sie den Stecker niemals mit Gewalt zusammen und achten Sie immer auf die korrekte Polarität.
3. Das Ladegerät beginnt automatisch damit den Akkupack zu laden. Lassen Sie den Akkupack niemals länger als 6 Stunden mit dem Ladegerät verbunden und befolgen Sie die obenstehenden Warnhinweise.

## Einlegen der Senderbatterien



Batteriefach öffnen um den leeren Batterieschacht freizulegen. Die 4 AA Batterien in die markierten Halterungen einlegen. Dabei auf die korrekte Richtung achten.



Falsch eingelegte Batterien können zu Schäden führen. Mit der 2.4GHz Technik wird keine lange, ausziehbare Antenne mehr benötigt. Die Antenne Ihres Senders ist im Inneren des Gehäuses untergebracht.

## Batteriepack einsetzen



Sie müssen den Fahrakku in den offenen Batterieschacht einsetzen. Verwenden Sie bei Bedarf die Aussparungen im Chassis zur Verkabelung. Verwenden Sie zur Befestigung der Akkus die dafür vorgesehenen Haltebänder.

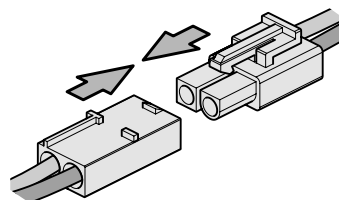

Wenn der Akku befestigt und gesichert ist, verbinden Sie den Stecker mit dem Anschluss am Geschwindigkeitsregler. Achten Sie dabei auf die richtige Polarität: rot an rot, schwarz an schwarz.

## Sender

Ihr Sender ist ein modernes Steuergerät, das auch von einem Anfänger leicht zu bedienen und einzustellen ist. Mit den unten aufgeführten Schritten stellen Sie sicher, dass der Sender für die Verwendung richtig vorbereitet ist und dass Sie die vorhandenen Einstellmöglichkeiten vollständig verstehen.

### Funktionsschalter am Sender



1. Power LED
2. Lenkungs-Richtungsschalter
3. Gas-Richtungsschalter
4. Gas/Bremse-Endpunkt Einstellknöpfe (Gas/Bremse)
5. Verbindungs-Knopf
6. Gas-Trimmung
7. Lenkungstrimmung
8. Dual Rate (D/R)-Schalter für Lenkung
9. Lenkrad
10. Gashebel
11. P.P.M.- Ausgang
12. An/Aus-Schalter
13. Ladeanschluss



### Gashebel



- Drücken Sie den Gashebel nach vorne um rückwärts zu fahren.
- Ziehen Sie den Gashebel nach hinten um vorwärts zu fahren und zu beschleunigen
- Für rückwärts erneut drücken.

### Lenkrad



Das Lenkrad nach links oder rechts drehen, um das Auto nach links bzw. rechts zu lenken.

### Dual Rate (D/R)-Schalter für Lenkung



Die Dual-Rate Einstellung erlaubt es den maximalen Weg des Servos oder des Reglers für diesen Kanal einzustellen. Bewegen Sie den D/R-Hebel nach unten, um den maximalen Lenkwinkel zu verkleinern, oder nach oben, um ihn zu vergrößern.

### Richtungswechsel-Schalter

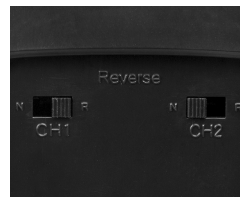

Die Lenkungs- (ST) und Gas- (TH) Richtungswechsel-Schalter stehen standardmäßig auf "NOR" (Normal). Um die Bewegungsrichtung der Lenkung oder vom Gas umzukehren, stellen Sie den Schalter auf "REV" (Reverse).

### Gasendpunkteinstellung (EPA)



Die Gas-EPA ermöglicht Ihnen die Einstellung des maximalen Wegs des Gaskanals.

„Hi“ stellt die EPA in Richtung Gasgeben ein, „Lo“ stellt die EPA in Richtung Bremsen ein. Drehen Sie den Regler gegen den Uhrzeigersinn, um den maximalen Weg zu reduzieren oder im Uhrzeigersinn, um den maximalen Weg zu erhöhen.

Wenn Sie diesen Sender mit einem elektrisch angetriebenem Fahrzeug verwenden, stellen Sie die Endpunkte auf Maximalwerte ein.

### Lenkungstrimmung

Wenn die Lenkung nicht gerade steht, wenn der Sender eingeschaltet ist, stellen Sie sicher, dass der Trimmungsregler sich in Mittelstellung befindet, und stellen Sie das Servohorn des Autos bei Bedarf ein. Nehmen Sie dann Feineinstellungen mit der Lenkungstrimmung vor, während das Fahrzeug fährt.



#### Gas-Trimmung

Leerlaufgaseinstellungen können durch Bewegen des Gastrimmungshebels nach oben für mehr Gas und nach unten für mehr Bremswirkung gemacht werden.

#### Lenkungstrimmung

Neutraleinstellungen der Lenkung können durch Bewegen der Lenkungstrimmung nach links oder rechts durchgeführt werden.



Wenn die Räder nach links zeigen, drehen Sie den Regler im Uhrzeigersinn.

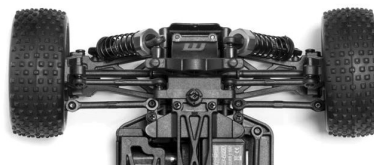

Wenn Sie gradeaus zeigen, ist keine Nachstellung notwendig.

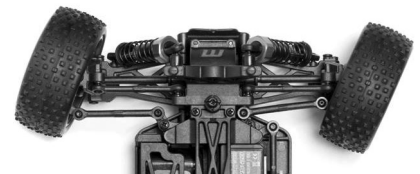

Wenn die Räder nach rechts zeigen, drehen Sie den Regler gegen den Uhrzeigersinn.

## Stromversorgung einschalten

Zuerst den Sender, dann den Empfänger einschalten.

Bei eingeschaltetem Sender leuchtet die LED-Batterieanzeige.

Den Empfänger einschalten. Die automatische Einstellung des Geschwindigkeitsreglers ist nach kurzer Zeit abgeschlossen. Bei Problemen mit dem automatischen Setup schauen Sie bitte im Abschnitt zum Geschwindigkeitsregler nach.

## Power LED

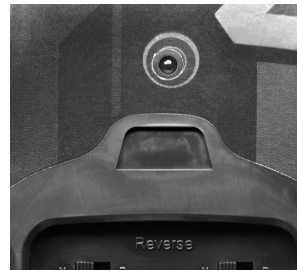

Die rote LED-Leuchte zeigt an, ob die installierten AA-Batterien ausreichend geladen sind.

Die rote LED-Leuchte blinkt, und es wird ein akustisches Signal abgegeben, wenn die Batterien ausgetauscht werden müssen.

## Stromversorgung ausschalten

Zuerst den Empfänger, dann den Sender ausschalten.

Wenn Sie den Sender ausschalten, bevor das funkgesteuerte Auto ausgeschaltet ist, verlieren Sie die Kontrolle über das funkgesteuerte Auto.

- Stellen Sie den Empfängerschalter auf Aus (Off).
- Schalten Sie den Sender aus.
- Ziehen Sie den Batteriestecker vom Stecker des Geschwindigkeitsreglers ab.

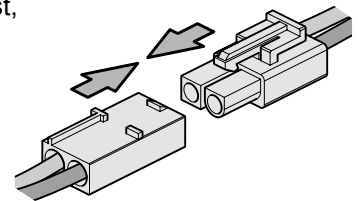

## Verbinden des Senders mit dem Empfänger

Wenn Sie einen neuen Empfänger verwenden oder aus irgendeinem Grund das Signal verlieren, müssen Sie den Sender und Empfänger neu verbinden.

- Bringen Sie Sender und Empfänger nah zusammen (innerhalb eines Meters).
- Schalten Sie den Sender an.
- Drücken und halten Sie den Einstell-Knopf am Empfänger. Schalten Sie nun den Empfänger an, halten Sie dabei den Knopf gedrückt.
- Die Empfänger-LED wird schnell blinken. Lassen Sie dann nach einer Sekunde den Einstell-Knopf los.
- Drücken und halten Sie den Verbindungs-Knopf am Sender für eine Sekunde bis die LED des Empfängers durchgängig leuchtet.



## Fail-Safe Einstellvorgang

### Warnhinweise

Jeder neu durchgeführte Verbindungsvorgang löscht die Fail-Safe-Einstellungen.

1. Schalten Sie den Sender ein. Drücken Sie den Einstellknopf am Empfänger und lassen Sie ihn wieder los. Die LED wird blinken.

2.

### Elektro Setup

Lassen Sie den Gashebel in der Neutralposition und drücken Sie den Einstellknopf. Die LED beginnt schnell zu blinken. Lassen Sie die Bremse am Sender los sobald die LED durchgängig leuchtet. Lassen Sie danach den Einstellknopf am Sender los.

### Verbrenner Einstellung

Halten Sie die Bremse am Sender voll gedrückt und drücken Sie den Einstellknopf. Die LED beginnt schnell zu blinken. Lassen Sie die Bremse am Sender los sobald die LED durchgängig leuchtet. Lassen Sie danach den Einstellknopf am Sender los.

 This item is in accordance with Directive 1999/5/EC. For the declaration of conformity visit: [www.maverick-rc.com/ce](http://www.maverick-rc.com/ce)  
Dieser Artikel entspricht der Richtlinie 1999/5/EC. Eine Konformitätserklärung finden Sie unter: [www.maverick-rc.com/ce](http://www.maverick-rc.com/ce)  
Cet article est conforme à la norme 1999/5/EC. Pour avoir Information sur conforme à la norme s.v.p visit: [www.maverick-rc.com/ce](http://www.maverick-rc.com/ce)  
Questo articolo è conforme alla direttiva 1999/5/EC. Per la dichiarazione di conformità visitare il sito: [www.maverick-rc.com/ce](http://www.maverick-rc.com/ce)  
Este producto cumple con la Directiva 1995/5/EC. Para ver la declaración de conformidad visitar: [www.maverick-rc.com/ce](http://www.maverick-rc.com/ce)

## Elektronischer Geschwindigkeitsregler

### MSC-30BR-WP-Eigenschaften:

Modell	MSC-30BR-WP	
Vorwärts Dauer- / Spitzenstrom	40A / 180A	
Rückwärts Dauer- / Spitzenstrom	20A / 90A	
Widerstand	Vorwärts : 0.002 Ohm, Rückwärts : 0.004 Ohm	
Anwendungen	1/10 scale On-Road und Off-Road	
Motorlimit	2S LiPo / 6 Zellen NiMh	540er oder 550er Motor $\geq$ 12T U/min < 30000 @ 7.2V
	3S LiPo / 9 Zellen NiMh	540er oder 550er Motor $\geq$ 18T U/min < 20000 @ 7.2V
Eingang	5-9 Zellen NiMh oder 2-3S LiPo	
Integriertes BEC	6V/2A	
PWM-Frequenz	1KHz	
Abmessungen	46,5 x 34 x 28,5mm	
Gewicht	65g	



**Warnhinweise** Wenn Sie diesen Anweisungen nicht folgen, können Sie oder an dere verletzt werden. Es kann auch sein, dass dabei sachschaden an anderen Dingen oder ihrem Auto entsteht

Ziehen Sie nach dem Fahrern immer den Akku vom Regler ab.

Schließen Sie den Regler niemals verkehrt oder verpolzt an. Bei falschem oder verpoltem Anschließen wird der Regler beschädigt.

Bitte montieren Sie zusätzliche Entstörkondensatoren um einen guten Empfang zu haben.

Verwenden Sie keinen Motor mit weniger als 12 Turns wenn Sie einen 2S LiPo oder 6-Zellen NiMH Akku verwenden (also keine Motoren mit 11T, 10T, 9T und weniger). Ein solcher Motor kann den Regler beschädigen. (Auch wenn der Motor im sicheren Bereich liegt, kann es sein, dass der Regler aufgrund einer zu langen Übersetzung oder den Streckenbedingungen (Off-Road, sehr viel Griff), zu warm wird und abschaltet).

Verwenden Sie keinen Motor mit weniger als 18 Turns wenn Sie einen 3S LiPo oder 9-Zellen NiMH Akku verwenden (also keine Motoren mit 17T, 16T, 15T und weniger). Ein solcher Motor kann den Regler beschädigen. (Auch wenn der Motor im sicheren Bereich liegt, kann es sein, dass der Regler aufgrund einer zu langen Übersetzung oder

den Streckenbedingungen (Off-Road, sehr viel Griff), zu warm wird und abschaltet).

Wenn Sie durch Wasser gefahren sind, müssen Sie anschließen den Regler und die Stecker abtrocknen.

Während dem Fahren wird der Regler heiß. Berühren Sie den Kühlkörper nicht, da Sie sich sonst verbrennen können.

Der Regler besitzt 2 Akkumodi, die ausgewählt werden können (NiMH und LiPo). Der Akkutyp muss passend zum verwendeten Akku eingestellt werden. Wenn Sie das nicht tun, kann der Akku explodieren, sich aufblähen, qualmen oder unbrauchbar werden.

## Choose Battery Mode

Der Regler wird mit Jumpern programmiert um Einstellungen auszuwählen. (Zum Wechseln wird eine Pinzette empfohlen)

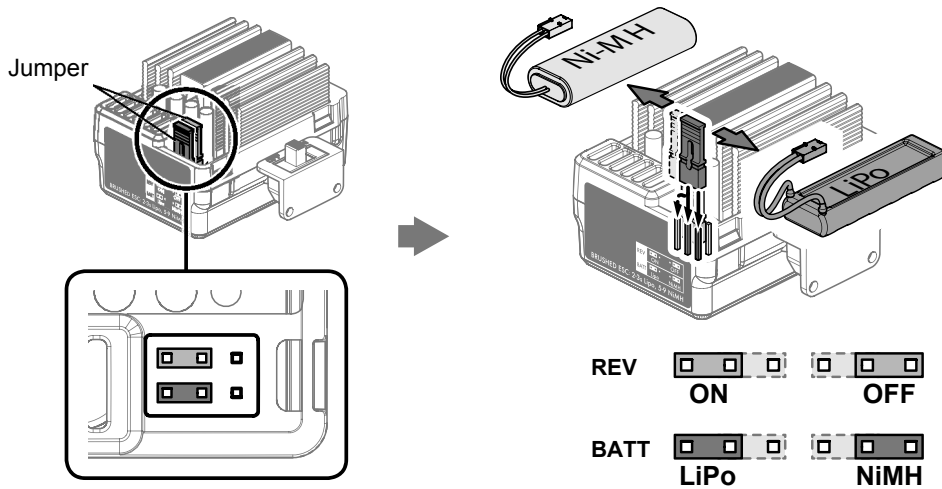

## Unterspannungs-Abschaltung

Wenn die Akkuspannung für 2 Sekunden unter den Grenzwert fällt, schaltet der Regler in den Schutzmodus. Wenn das Auto stoppt und die rote LED am Regler blinkt, ist der Unterspannung-Schutzmodus aktiviert.

Piepton-Signale	
1 kurzer Piepton	Der Akku ist ein NiMH/NiCd Akku
2 Kurze Piepton	Der Akku ist ein 2S LiPo
3 Kurze Piepton	Der Akku ist ein 3S LiPo
1 Langer Piepton	Selbsttest und Kalibrierung sind OK. Der Regler ist bereit.

LED Status	
LED ist aus	Gas-Hebel in Neutralstellung
LED blinkt	Vorwärts, Bremse oder Rückwärts und Teilstellung
LED leuchtet	Vorwärts, Bremse oder Rückwärts in Maximalstellung

## Temperaturschutz

Wenn die interne Temperatur des Reglers einen werksseitig eingestellten Wert für 5 Sekunden übersteigt, wird die Ausgangsleistung des Reglers begrenzt und abgeschaltet. Sobald der Temperaturschutz aktiviert ist, wird die Gasannahme ein- und ausgeschaltet - das Auto beginnt zu stottern. Halten Sie sofort an und beheben Sie das Problem mit Hilfe der Fehlerfibel. Fahren Sie nicht mit dem Auto bis die LED ausgeht. Lassen Sie den Regler für 15 Minuten abkühlen. Der Temperaturschutz wird deaktiviert und Sie können mit dem Auto wieder fahren.

## Signalverlust-Schutz

Der Regler schaltet die Ausgangsleistung ab, wenn das Gas-Signal für 0.1 Sekunden unterbrochen wird. Wir empfehlen ausdrücklich die "Fail Save" Funktion der Fernsteuerung zu aktivieren.

## Elektronischer Geschwindigkeitsregler

### MSC-30BL-WP-Eigenschaften:

1. Wasser-\* und Staubfest. Der Regler wurde entwickelt bei feuchten Bedingungen zu arbeiten.  
\*a. Bitte entfernen Sie den Lüfter, wenn Sie den Regler bei sehr feuchten Bedingungen verwenden wollen.  
\*b. Nach dem Gebrauch bei feuchten Bedingungen, säubern und trocknen Sie den Regler um Oxidation der Kupfer-Verbinder zu verhindern.
2. Für 2-3S LiPos geeignet (beim Einsatz von 3S LiPos müssen Sie den Standard-5V-Lüfter gegen einen 12V-Lüfter tauschen oder den 5V-Lüfter vom Empfänger mit 5-6V versorgen).
3. Kompatibel mit sensorlosen Brushless Motoren.
4. 2 Betriebsmodi ("Vorwärts mit Bremse"-Modus, "Vorwärts/Rückwärts mit Bremse"-Modus).
5. Proportionale ABS Brems-Funktion mit in 4 Stufen einstellbarer maximaler Bremsleistung und in 8 Stufen einstellbarer Drag-Brake-Funktion (Motorbremse).
6. 4 Anfahr-Modi von "sanft" bis "sehr aggressiv" zur Abstimmung auf verschiedene Chassis, Reifen und Strecken.
7. Multi-Schutz-Funktion: Unterspannungsschutz für LiPo oder NiMh Akkus / Übertemperaturschutz / Signal-Verlust-Schutz / Motorblockade-Schutz
8. Einfach programmierbar über die "SET"-Taste des Reglers oder mit der LED Programmierkarte.



Modell	MSC-30BL-WP	
Dauerstrom	45A	
Spitzenstrom	220A	
Widerstand	0.0012 ohm	
Anwendung	1/10 scale On-Road und Off-Road	
Motorlimit	2S LiPo / 6-Zellen NiMh	On-Road: ≥ 9T
		Off-Road: ≤ 12T
	3S LiPo / 9-Zellen NiMh	3650 Motorgröße
		On-Road: ≥ 12T
Akku	4-9 Zellen NiMh oder 2-3S LiPo	1) Bei 4-6 Zellen NiMh oder 2S LiPo: Der 5V-Lüfter des Reglers muss nicht getauscht werden.
		2) Bei 7-9 Zellen NiMh oder 3S LiPo: Tauschen Sie den originalen 5V-Lüfter gegen einen 12V-Lüfter oder versorgen Sie den 5V-Lüfter über den Empfänger (5-6V)
Integriertes BEC	6V/2A	
Programmierschluss	Gebündelt (Multiplex) mit Lüfteranschluss	
Motortyp	Sensorlos Brushless	
Abmessungen	48,5 x 38 x 32mm	
Gewicht	90g	



## Warnhinweise

Dies ist ein extrem leistungsstarkes Brushless Motor System. Wir empfehlen, dass Sie aus Sicherheitsgründen das Ritzel vom Motor entfernen, wenn Sie die Einstellung oder Programmierung des Systems vornehmen. Achten Sie darauf, dass Sie nicht mit Ihren Händen, Haaren und lockerer Kleidung in die Nähe des Antriebsstrangs und der Räder kommen, wenn das System aktiv ist.

Gummireifen "wachsen" extrem im Durchmesser bei hohen Drehzahlen. Auf KEINEN FALL sollten Sie das Auto in der Luft halten und Vollgas geben. Ein Reifenplatzer bei hoher Drehzahl kann zu schweren Verletzungen führen! Stellen Sie sicher, dass Ihre Reifen sicher mit den Felgen verklebt sind und kontrollieren Sie dies oft!

Ziehen Sie immer den Akku vom Regler ab, wenn Sie nicht mehr fahren. Der Schalter am Regler kontrolliert die Leistung die zum Empfänger und den Servos geliefert wird. Der Regler zieht immer Strom, wenn er mit dem Akku verbunden ist und entlädt diesen dann vollständig, wenn Regler und Akku lange verbunden sind. Dies kann Ihre Akkus beschädigen.

## Regler-Einstellung



### Wichtig !

Sie müssen den Regler beim ersten Einsatz einstellen. Dieser Einstellvorgang ist danach nicht mehr bei jedem Einschalten nötig.

Halten Sie den Setup-Knopf beim Einschalten gedrückt.

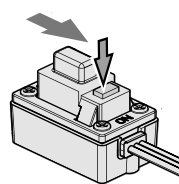
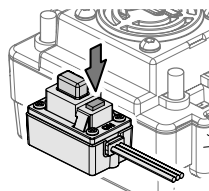

Lassen Sie den Setup-Knopf los, sobald die LED blinkt

Lassen Sie den Gashebel in der Neutralstellung und drücken Sie den Setup-Knopf.

Bewegen Sie den Gashebel in die Vollgasposition und drücken Sie den Setup-Knopf.

Bewegen Sie den Gashebel vollständig in die Bremsposition und drücken Sie den Setup-Knopf.

Wenn der Vorgang abgeschlossen ist, wird die Motorkontrolle nach 3 Sekunden aktiviert.

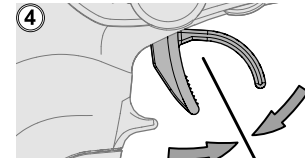
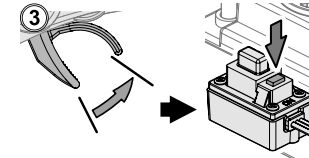
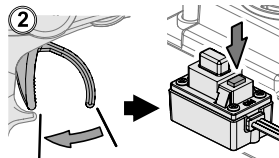
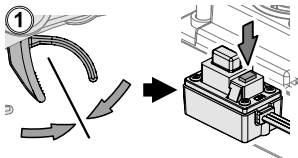

**LED**  
Grüne Led Blinkt Und Der Motor Piept

**LED**  
Grüne Led Blinkt Zwei Mal Und Der Motor Piept Zwei Mal

**LED**  
Grüne Led Blinkt Drei Mal Und Der Motor Piept Drei Mal

**LED**  
KEINE LED leuchtet

Sollte die LED am Regler nicht wie unten abgebildet leuchten, kann es sein, dass der Regler nicht korrekt eingestellt ist. Wiederholen Sie dann den Setupvorgang.

### ZUSTAND DER LED BEIM FAHREN:

- In der Neutralstellung leuchten weder die rote noch die grüne LED.
- Die rote LED leuchtet wenn das Auto vorwärts oder rückwärts fährt und blinkt schnell wenn das Auto gebremst wird.
- Die grüne LED leuchtet wenn am Gashebel Vollgas gegeben wird.

## Programmierbare Modi

PROGRAMM	Programm-Werte							
	1	2	3	4	5	6	7	8
1. Fahrmodus	Vorwärts / Bremse	Vorw./ Rückw./ Bremse						
2. Stärke der Motorbremse	0%	5%	10%	15%	20%	25%	30%	40%
3. Unterspannungs-Abschaltung	Kein Schutz	2.6V/Zelle	2.8V/Zelle	3.0V/Zelle	3.2V/Zelle	3.4V/Zelle		
4. Anfahr-Modus	Level 1 (Sanft)	L2	L3	L4 (Aggressiv)				
5. Maximale Bremskraft	25%	50%	75%	100%				

Fahrmodus	Vorwärts/ Bremse	In diesem Modus stehen nur Vorwärts und Bremse zur Verfügung.
	Vorw./Rückw./ Bremse	In diesen Modus stehen Vorwärts, Rückwärts und Bremse zur Verfügung. Der Rückwärtsgang besitzt eine Anfahrüberwachung. Auch bei zweimaligem Betätigen des Bremshebels läuft der Motor erst dann rückwärts an, sobald er einmal komplett stehengeblieben ist.
Stärke der Motorbremse		In diesem Modus können Sie einstellen wie stark der Motor von sich aus bremsen soll, wenn Sie den Gashebel auf Neutral stellen.
Unterspannungs-Abschaltung		Wenn die Spannung eines LiPo-Akkus unter den eingestellten Wert fällt, wird die Leistungsfreigabe durch den Regler abgeschaltet. Beachten Sie bitte, dass der Regler nicht erneut eingeschaltet werden kann, wenn die Zellenspannung unter 3.5V liegt. Bei NiMH-Akkus wird ein Akku mit einer Gesamtspannung zwischen 9V und 12V als 3S LiPo und ein Akku mit einer Gesamtspannung unter 9V als 2S LiPo angesehen.
Anfahr-Modus (Punch)		Bei diesem Modus können Sie das Anfahrverhalten (Punch) bei einem stehenden Start einstellen. Level 1 ist sanft und Level 4 sehr aggressiv. Wenn Level 3-4 ausgewählt ist, sind Akkus mit schwacher Entladerate oder Akkus schlechter Qualität nicht in der Lage die nötige Leistung zu liefern. Dies kann dazu führen, dass der Motor nicht ruhig läuft oder sogar zittert.
Maximale Bremskraft		Der Regler bietet eine proportionale Bremsfunktion. In diesem Modus wird eingestellt, wie stark die Bremse bei einer Vollbremsung ist. Eine große Bremskraft kann das Auto schnell zum Stehen bringen, beachten Sie aber bitte auch, dass dies zu Beschädigungen am Antriebsstrang führen kann.



## Ändern der Einstellungen

Der Regler hat eine Reihe von programmierbaren Modi, mit denen verschiedene Funktionen eingestellt werden können. Die Auswahl des einstellbaren Modi wird über die grüne LED und Pieptöne angezeigt (1 x Blinken = Fahrmodus, 2 x Blinken = Stärke der Motorbremse, 3 x Blinken = Auto-LiPo Einstellung, usw.). Der jeweils eingestellte Wert wird über die rote LED und Pieptöne angezeigt.

In der untenstehenden Tabelle finden Sie die einstellbaren Modi und die möglichen Werte. Wenn Sie in den Einstellmodus gehen, müssen Sie den Knopf so lange gedrückt halten, bis Sie bei dem gewünschten Modus sind (grünes Blinken/Piepen). Sobald Sie diesen Modus erreicht haben, lassen Sie den Knopf los und Sie können nun den Wert (rotes Blinken/Piepen) ändern. Sie müssen den Regler ausschalten um die Einstellung zu speichern und den Vorgang dann erneut ausführen um einen andern Modus oder Wert zu ändern. Falls Sie bei den Einstellungen den Überblick verloren haben, können Sie Ihren Regler wieder auf die Grundeinstellungen setzen. Schalten Sie dazu den Regler ein, lassen Sie den Sender in der Neutralposition, drücken und halten Sie dann den Einstellknopf für 3 Sekunden. Die rote und grüne LED blinken dann 3 Mal zusammen um den Vorgang zu bestätigen.

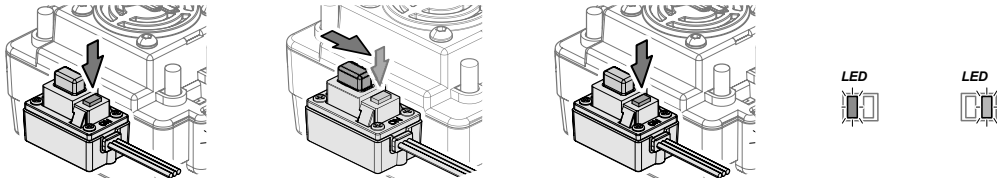

Halten Sie beim Einschalten des Reglers den Setup-Knopf gedrückt. Halten Sie ihn weiter gedrückt, wenn die LEDs blinken. Halten Sie den Einstellknopf weiter gedrückt bis die grüne LED blinkt.

Die rote LED blinkt für 4 Sekunden  
Grüne Led Beginnt Zu Blinken.

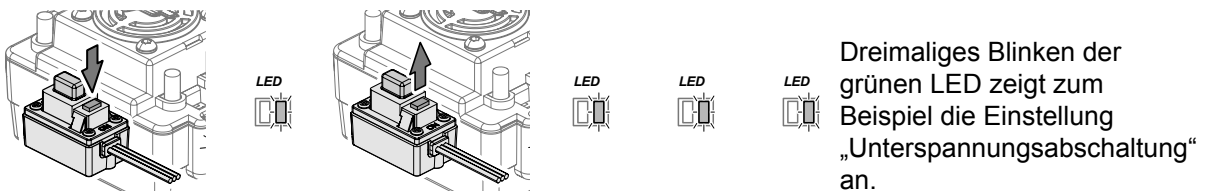

Dreimaliges Blinken der grünen LED zeigt zum Beispiel die Einstellung „Unterspannungsabschaltung“ an.

Jedes Blinken zeigt den einstellbaren Modus an. Lassen Sie den Einstellknopf los, wenn Sie den gewünschten Modus erreicht haben. Sie können nun den Wert des ausgewählten Modus einstellen.

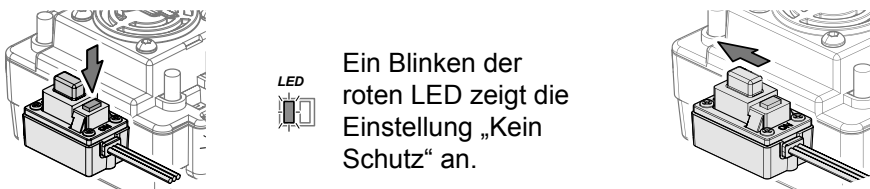

Ein Blinken der roten LED zeigt die Einstellung „Kein Schutz“ an.

Drücken Sie den Einstellknopf um den Wert des Modus zu ändern. Die Anzahl der einstellbaren Werte (rotes Blinken der LED) kann bei verschiedenen Modi unterschiedlich sein.

Um die Änderungen zu speichern, müssen Sie den Regler ausschalten. Wenn Sie ihn wieder anschalten, sind die neuen Einstellungen gespeichert. Um weitere Änderungen durchzuführen, müssen Sie wieder in den Einstellmodus.

## Auf Standardeinstellungen zurücksetzen

Der ESC kann jederzeit auf seine Standardeinstellungen zurückgesetzt werden. Wenn der ESC eingeschaltet ist (nicht im Modus „Einstellungen-Kalibrierung“ oder „Programmierbare Einstellungen“) und der Gashebel sich in Neutralstellung befindet, halten Sie die Setup-Taste (Einstellungen) für länger als 3 Sekunden gedrückt. Die roten und grünen LEDs blinken gleichzeitig dreimal, um anzuzeigen, dass auf die Standardeinstellungen zurückgesetzt wurde.

## **Fahren**

Ein RC-Car zu fahren kann am Anfang sehr schwierig sein. Wir wollen, dass Sie mit Ihrem ferngesteuerten Auto Spaß haben. Lesen Sie aber bitte erst die unten aufgeführten Warnhinweise sowie die allgemeinen Tipps zum Umgang mit einem ferngesteuerten Modellauto.

- Das Auto auf einer großen Fläche fahren lassen, besonders bis Sie das Gefühl für das Produkt bekommen.
- Nicht auf öffentlichen Straßen fahren lassen. Dadurch können schwere Unfälle sowie Personen- und/oder Sachschäden entstehen.
- Fahren Sie nicht in der Nähe Menschen, die dadurch der Gefahr einer Verletzung ausgesetzt sind.
- Nicht in Wasser oder Sand fahren lassen.
- Die 2.4GHz Funktechnik funktioniert nur im Sichtbereich. Wenn Sie hinter ein festes Objekt oder um eine Ecke fahren und den Sichtkontakt zum Fahrzeug verlieren, können Sie auch die Kontrolle über das Fahrzeug verlieren.

Wenn Sie am Sender Vollgas geben, wird das Fahrzeug kontinuierlich beschleunigen und immer schneller werden. Es ist schwierig das Fahrzeug bei hoher Geschwindigkeit unter Kontrolle zu halten. Fahren Sie zunächst langsam indem Sie nur etwas Gas geben bis Sie sich an die Geschwindigkeit gewöhnt haben.

Wenn das Fahrzeug auf den Fahrer zufährt, ist die Lenkrichtung am Lenkrad umgekehrt zu verwenden.

Wenn Sie allmählich Übung im Lenken des Fahrzeugs bekommen, üben Sie weiter auf einer Slalomstrecke mit Kegeln.

Üben Sie so lange, bis Sie mit Lenken, Gas und Bremse bei niedrigen Geschwindigkeiten keine Probleme mehr haben.

Wenn Sie mit dem Vorwärtsfahren keine Probleme mehr haben, versuchen Sie es mit Rückwärtsfahren.

Wenn Sie die Grundlagen beherrschen, können Sie auch mit höherer Geschwindigkeit kontrolliert fahren.

Lassen Sie das Auto zwischen den Fahrten jeweils 15 Minuten abkühlen.

**ZIEHEN SIE DEN AKKUPACK  
NACH DEM FAHREN AB!**

## **Wartung nach dem Fahren**

Entfernen Sie den gesamten Dreck und Staub vom Auto, im Besonderen aus der Aufhängung, den Antriebswellen und den Lenkungsteilen. Untersuchen Sie jedes Teil auf Beschädigungen und stellen Sie sicher, dass alle Schrauben vorhanden und fest angezogen sind.

## **Bei Feuchtigkeit fahren**

Das Fahrzeug ist so gestaltet, dass es die montierte Elektronik gegen Wasser schützt und somit bei Feuchtigkeit gefahren werden kann. Das Fahrzeug ist jedoch nicht so gestaltet, dass es komplett in Wasser getaucht werden kann. Fahren bei Feuchtigkeit erfordert eine erhöhte Wartung.

### **Hinweise:**

Fahren Sie das Fahrzeug niemals bei Gewitter und wenn Blitze möglich sind. Der Sender ist nicht wasserfest; schützen Sie ihn immer vor Regen und Wasser.

Entfernen Sie sämtliches Wasser bzw. Schlamm und trocknen Sie das Fahrzeug vollständig nach dem Fahren. Schauen Sie dabei auch nach verstecktem Wasser in den Reifen, dem Antriebsstrang, usw. Einige Metallteile wie Lager und Achsbolzen müssen nach dem Fahren bei Feuchtigkeit geschmiert werden. Der Elektromotor ist nicht so gestaltet, dass er in Wasser getaucht werden kann. Wenn dort Wasser eindringt, kann dies die Lebensdauer des Motors reduzieren.

Die meisten LiPo-Akkupacks sind nicht geeignet bei Feuchtigkeit eingesetzt zu werden. Beachten Sie die Bedienungsanleitung oder fragen Sie den Hersteller zu Einschränkungen diesbezüglich.

**Nach dem Fahren bei Feuchtigkeit, trocknen Sie sämtliches Wasser vom Regler und den Steckern ab.**

## Fehlersuche

Lesen Sie bitte in diesem Abschnitt nach, wenn beim Betrieb des Fahrzeugs Fehler auftreten.

<b>Problem</b>	<b>Grund</b>	<b>Lösung</b>
Fahrzeug bewegt sich nicht	Sender oder Empfänger ausgeschaltet	Sender und Empfänger einschalten
	Batterien nicht richtig in den Sender eingesetzt	Batterien richtig in den Sender einsetzen
	Hauptbatterie nicht genug aufgeladen	Hauptbatterie aufladen
Fahrzeug befolgt die Fahrbefehle nicht	Sender oder Empfänger sind aus	Schalten Sie Sender und Empfänger ein
	Sender Servorichtungsschalter sind falsch eingestellt	Überprüfen der Servorichtungsschalter
	Sender Endpunkteinstellung (EPA) falsch eingestellt	Überprüfen der EPA-Einstellung am Sender
	Schwache Batterien im Sender und Empfänger	Legen Sie neue Batterien ein
Vorder- und Hinterräder drehen sich entgegengesetzt.	Differentiale falsch herum eingebaut	Bauen Sie die Differentiale richtig herum ein

Bei Fehlfunktionen des Fahrzeugs, die hier nicht aufgeführt sind, wenden Sie sich bitte an Ihren örtlichen Hobbyshop oder an Ihren örtlichen Distributor.



## **AMUSEZ-VOUS ! Mais lisez ceci d'abord !!**

Nous savons que vous allez bien vous amuser avec votre modèle, mais pour obtenir le meilleur de votre achat, veuillez lire cette information AVANT de le mettre en marche.

### **Sommaire**

	<b>Page</b>
<b>Garantie</b>	<b>28</b>
<b>Précautions de sécurité</b>	<b>29</b>
<b>Composants</b>	<b>29</b>
<b>Outils</b>	<b>29</b>
<b>Éléments nécessaires au bon fonctionnement</b>	<b>30</b>
<b>Chargement de la batterie</b>	<b>30</b>
<b>Installation des batteries</b>	<b>30</b>
<b>Émetteur</b>	<b>31</b>
<b>Configuration du compensateur</b>	<b>31</b>
<b>Mise en marche</b>	<b>32</b>
<b>Arrêt</b>	<b>32</b>
<b>Calibration du contrôleur électronique de vitesse</b>	<b>33</b>
<b>Conduite</b>	<b>39</b>
<b>Entretien après la conduite</b>	<b>39</b>
<b>Dépistage des pannes</b>	<b>40</b>
<b>Liste des Pièces</b>	<b>54</b>
<b>Vue éclatée</b>	<b>65</b>

### **Garantie du composant de 90 jours**

Nous souhaitons que vous profitiez de votre achat, mais lisez ceci d'abord !

Ce produit est couvert par une garantie composant de 90 jours à partir de la date d'achat. Si, pendant cette période, l'une des pièces du produit a un défaut de fabrication, nous la réparerons ou la remplacerons à notre choix.

Nous ne donnerons pas de nouvelle garantie pour une ancienne, une fois que le produit a été utilisé.

Veuillez remarquer que ce produit n'est pas un jouet, et qu'il est recommandé d'avoir aux moins de 14 ans et être sous la surveillance d'un adulte. Il est de la responsabilité des parents ou tuteur de garantir que les mineurs ont l'aide et la supervision nécessaires. Si vous pensez qu'il existe, pour toute raison, un problème avec le produit, il est de la responsabilité de l'utilisateur de rechercher et de suivre les instructions afin de corriger le problème avant de causer de plus grands dommages.

### **Non couvert par la garantie**

Ceci est un modèle sophistiqué et de haute performance qui devra être traité avec soin et respect. Tous les efforts ont été faits pour rendre ce produit aussi fort et durable que possible, toutefois, il est possible de casser ou d'endommager des pièces après un choc ou un usage extrême. Les composants endommagés suite à une collision, un usage incorrect, un manque d'entretien ou des mauvais traitements ne sont pas couverts par la garantie.

### **Comment revendiquer votre garantie**

Pour les droits de garantie, veuillez prendre d'abord contact avec votre fournisseur. Ne renvoyez pas le produit à votre distributeur sans leur accord préalable. Vous n'avez pas à renvoyer le produit en entier, mais seulement le composant endommagé avec une copie de votre bon d'achat. Dans beaucoup de cas, il est plus rapide et rentable pour l'utilisateur de monter le(s) pièce(s) de rechange sur le produit et dans ce cas, nous nous réservons le droit de ne fournir des pièces que dans ce cas.

Tout composant retourné et inspecté par notre distributeur ne possédant pas une garantie valable, peut être sujet à des frais d'inspection et de manipulation avant sa réexpédition. Toutes les réparations nécessaires suite à une négligence ou mauvaise utilisation seront facturées avant le début de tout travail sur le produit. Si vous décidez de ne réaliser aucun travail, le distributeur se réserve le droit de facturer des frais de manipulation et d'expédition.

Veuillez joindre votre preuve d'achat à ce manuel car vous pourrez en avoir besoin à l'avenir.



## Précautions de sécurité

Ce produit est un vrai véhicule radiocommandé et ce n'est pas un jouet. Lisez avec attention ce manuel d'instructions avant de mettre le modèle en marche. Si vous n'êtes pas familiarisé avec les véhicules radiocommandés, nous vous recommandons de demander le conseil pour qui cela est familier.

Ne connectez jamais la batterie rechargeable de propulsion en inversant les pôles ni ne démontez la batterie. Si la batterie de propulsion est utilisée en sens inverse, un courant élevé peut être engendré un court-circuit et cela est très dangereux.

Ne mettez jamais des modèles radiocommandés en marche près de personnes ou d'animaux, ou dans des lieux publics. Cela peut provoquer des accidents sérieux, des blessures, et/ou des dommages matériels.

La prise d'alimentation du chargeur doit rester accessible. Elle ne doit jamais être laissée branchée si le chargeur n'est pas utilisé.

Si vous utilisez des batteries rechargeables AA pour l'émetteur, veuillez acheter un chargeur approprié pour ce type de batterie.

## DEBRANCHEZ LE BLOC BATTERIE APRES UTILISATION !

### Composants

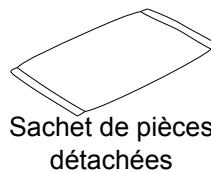

Sachet de pièces détachées



Emetteur

### Outils inclus

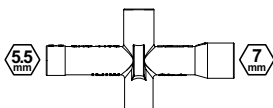

Clé en croix (petite)

### Outils recommandés

Ces outils ne sont pas fournis avec le produit mais leur utilisation est recommandée pour travailler avec ce véhicule

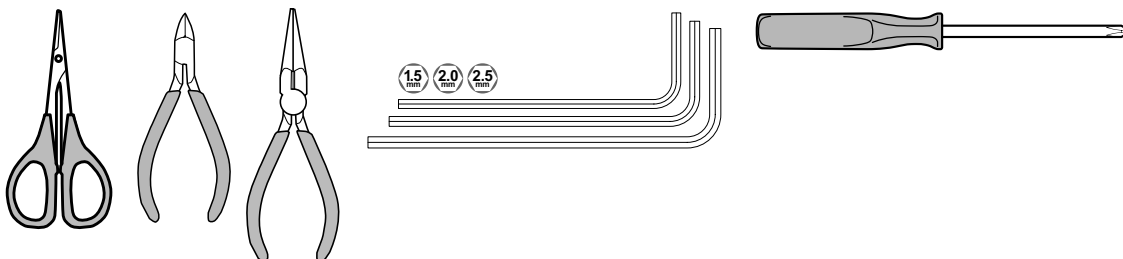

Ciseaux, Pince coupante latérale, Pinces à becs longs, Tournevis hexagonaux 1.5mm, 2.0mm, 2.5mm, Tournevis

## Éléments obligatoires pour le fonctionnement

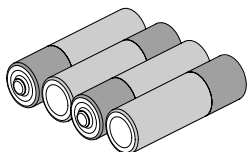

4 \* piles AA pour  
l'émetteur

## Chargement de la batterie

Utilisez toujours le chargeur fourni pour la batterie qui est incluse. Le temps de charge d'une batterie vide est d'environ 6 heures. Ne chargez pas la batterie pendant plus de 6 heures afin d'éviter une surchauffe et l'endommagement de la batterie.

## Précautions

- Ce chargeur ne peut être utilisé que pour la batterie livrée dans ce kit.
- Ne chargez pas la batterie pendant plus de 6 heures. La surcharge engendre une chaleur excessive qui endommagera la batterie.
- Utilisez le chargeur sous la supervision d'un adulte. N'utilisez pas le chargeur à proximité d'un point d'eau ni dans un lieu humide.
- N'utilisez pas le chargeur si le câble est effiloché ou usé. Si le fil est effiloché ou usé, il peut se produire un court-circuit pouvant provoquer un incendie ou des brûlures.
- Si vous n'êtes pas certain de l'état de la batterie avant de la charger, utilisez-la dans le véhicule jusqu'à ce que celui-ci s'affaiblisse, laissez-le refroidir puis rechargez la batterie.

1. Sélectionnez votre bougie selon le réseau électrique de votre région et fixez-la au chargeur. Utilisez toujours la version de bougie adéquate à votre pays.
2. Connectez la prise du chargeur à la prise d'alimentation de la batterie fournie. Les connecteurs sont sur le côté et possède une fixation pour l'assurer en place. Ne les forcez pas et vérifiez toujours que la connexion est bien effectuée.
3. Le chargeur démarrera automatiquement à charger votre batterie. Ne laissez pas une batterie à plat connectée pendant plus de 6 heures et observez toujours les avertissements ci-dessus.

## Préparation de l'émetteur



Ouvrez la plaque de retenue des piles pour découvrir les fentes des piles vides.

Insérez 4 piles AA dans les espaces marqués à cet effet. Veuillez faire attention au sens correct des piles



L'insertion incorrecte des piles peut provoquer des dommages.

La technologie 2.4Ghz a éliminé la nécessité de disposer de longues antennes extensibles. L'antenne de votre transmetteur est située à l'intérieur de celui-ci.

## Installation du bloc-piles



Vous devez insérer le bloc-piles dans la partie ouverte de la batterie. Utilisez la découpe du châssis pour le câblage d'angle si nécessaire. Utilisez les sangles fournies pour maintenir la batterie en place.

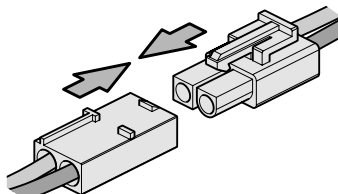

Une fois serrée et assurée, veuillez connecter la fiche de la batterie dans la fiche du régulateur de vitesse Vérifiez l'exactitude de la polarité. Rouge avec rouge, noir avec noir.

## Émetteur

Votre émetteur est un régulateur avancé conçu pour faciliter l'utilisation et le réglage pour le débutant. Vous devrez suivre les étapes ci-dessous pour vous assurer que vous avez préparé correctement le régulateur et que vous avez compris les possibilités disponibles de réglage.

### Les commandes de fonction de l'émetteur



1. LED d'alimentation
2. Interrupteur marche arrière direction
3. Interrupteur marche arrière accélérateur
4. Cadrons d'extrémité d'accélération (points bas/élevés)
5. Bouton d'association

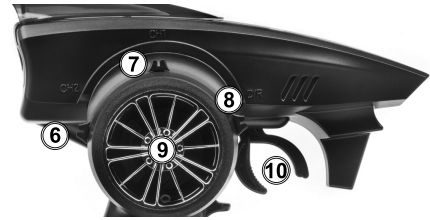

### Commande 'accélérateur



- Poussez l'enclencheur vers l'avant pour la marche arrière
- Tirez l'enclencheur vers l'arrière pour avancer et accélérer
- Poussez une nouvelle fois pour la marche arrière

### Roue directrice



Tournez la roue directrice vers la gauche ou la droite pour que le véhicule aille dans cette direction.

### Direction à double taux (D/R)



Les réglages à double taux vous permettent de régler le degré de mouvement maximum du dispositif servo ou ESC sur ce canal. Abaissez le levier D/T pour diminuer ou levez-le pour augmenter l'angle de direction maximum.

### Commutateurs de marche arrière

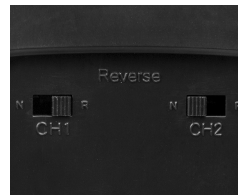

Direction (ST) et Accélérateur (TH)  
Les commutateurs de marche arrière sont sur la position "NOR" (Normal) en standard. Pour changer le sens de déplacement pour la direction ou l'accélérateur, placez le commutateur sur la position "REV" (Reverse).

### Réglage du point final du papillon des gaz (EPA)



L'EPA du papillon des gaz vous permet de régler le degré maximum de mouvement du canal du papillon des gaz. « Hi » règle l'EPA pour la direction du papillon des gaz, « Lo » règle l'EPA pour la direction de freinage. Faites tourner le cadran dans le sens inverse des aiguilles d'une montre pour réduire ou dans le sens des aiguilles d'une montre pour augmenter le degré de mouvement autorisable. Lorsque vous utilisez l'émetteur avec un véhicule électrique, réglez les points finaux au maximum.

### Configuration du compensateur

Si la direction n'est pas droite lorsque l'émetteur est allumé, assurez-vous que le cadran d'équilibrage est réglé sur la position centrale et ajustez le Servo klaxon sur la voiture si nécessaire. Effectuez ensuite des réglages détaillés avec l'équilibrage de direction pendant que vous pilotez le véhicule.



### Régulateur d'accélérateur

Des réglages neutres du papillon des gaz peuvent être effectués en levant le levier d'équilibrage du papillon des gaz pour augmenter les gaz ou en l'abaissant pour augmenter le freinage.

### Régulateur de direction

Des réglages neutres de la direction peuvent être effectués en déplaçant le levier d'équilibrage de direction vers la gauche ou la droite.

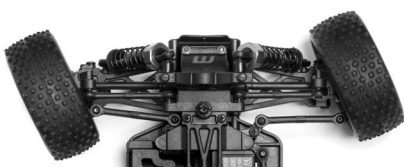

Si les roues vont vers la gauche, tournez à droite.

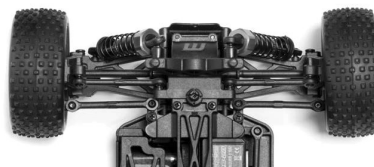

Si elles vont tout droit, aucun réglage n'est à réaliser.

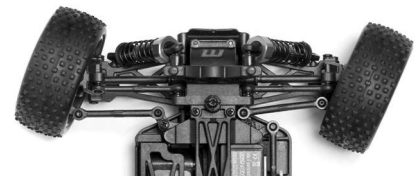

Si les roues vont vers la droite, tournez à gauche.

## Mise en marche

Allumez d'abord l'émetteur puis le récepteur.  
Allumez l'émetteur et l'indicateur de batterie Del s'allume.

Allumez le récepteur. La configuration automatique du contrôle de vitesse ajusté en usine devra être finie. Si vous rencontrez des problèmes avec les paramètres de contrôle de la vitesse, reportez-vous à la partie de Contrôle de vitesse électronique pour une information adéquate de configuration.

## Arrêt

Éteignez d'abord le récepteur puis l'émetteur.

Si vous éteignez l'émetteur avant la voiture radiocommandée, vous pouvez perdre le contrôle de la voiture.

- Éteignez l'interrupteur du récepteur.
- Éteignez l'interrupteur de l'émetteur
- Déconnectez le connecteur des piles du connecteur de contrôle de vitesse.

## Associer le transmetteur et le récepteur

Vous devrez peut-être régler votre transmetteur afin qu'il 's'associe' au récepteur si vous utilisez un nouveau récepteur ou si vous perdez le signal, pour quelque raison que ce soit.

- Positionnez l'émetteur et le récepteur à proximité l'un de l'autre (moins d'un mètre).
- Mettez l'interrupteur de l'émetteur en position de marche (ON).
- Appuyez sur le bouton de réglage du récepteur et maintenez-le enfoncé, puis tournez l'interrupteur en position de marche ON et continuez de maintenir le bouton de réglage.
- La LED du récepteur clignote rapidement. Relâchez le bouton du récepteur après 1 seconde.
- Appuyez sur le bouton d'association de l'émetteur et maintenez-le enfoncé pendant 1 seconde, jusqu'à ce que la LED de l'émetteur soit allumée fixement.

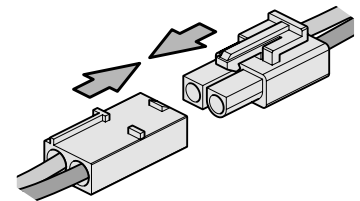

## Voyants LED d'alimentation

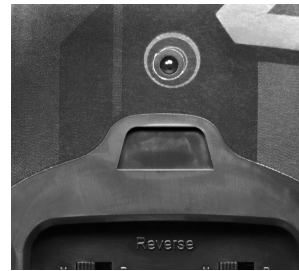

La LED rouge s'allumera si les batteries AA installées sont suffisamment chargées.

La LED rouge clignotera et un bip se fera entendre si les batteries doivent être remplacées.

## Réglage de sécurité

### Précautions

**Toute nouvelle association entre un émetteur et un récepteur annulera les réglages de la sécurité intégrée.**

1.  
Mettez l'interrupteur de l'émetteur en position de marche (ON). Appuyez sur le bouton de réglage du récepteur puis relâchez-le. La LED va clignoter.

### Réglage électrique

Laissez la gâchette d'accélération en position neutre, et appuyez sur le bouton de réglage. La LED clignote rapidement. Une fois que la LED du récepteur reste allumée, relâchez le bouton de réglage du récepteur.

### Réglage nitro

Freinez complètement avec l'émetteur, et appuyez sur le bouton de réglage. La LED va clignoter rapidement. Relâchez le freinage sur l'émetteur une fois que la LED du récepteur reste allumée, puis relâchez le bouton de réglage du récepteur.



This item is in accordance with Directive 1999/5/EC. For the declaration of conformity visit: [www.maverick-rc.com/ce](http://www.maverick-rc.com/ce)  
Dieser Artikel entspricht der Richtlinie 1999/5/EC. Eine Konformitätserklärung finden Sie unter: [www.maverick-rc.com/ce](http://www.maverick-rc.com/ce)  
Cet article est conforme à la norme 1999/5/EC. Pour avoir information sur conforme à la norme s.v.p visit : [www.maverick-rc.com/ce](http://www.maverick-rc.com/ce)  
Questo articolo è conforme alla direttiva 1999/5/EC. Per la dichiarazione di conformità visitare il sito: [www.maverick-rc.com/ce](http://www.maverick-rc.com/ce)  
Este producto cumple con la Directiva 1999/5/EC. Para ver la declaración de conformidad visitar: [www.maverick-rc.com/ce](http://www.maverick-rc.com/ce)



## Calibration du contrôleur électronique de vitesse

### MSC-30BR-WP Features:

Modèle	MSC-30BR-WP	
Contrôleur marche avant/courant de pointe	40A / 180A	
Contrôleur marche arrière	20A / 90A	
Résistance	marche avant : 0,002 Ohm ; marche arrière : 0,004 Ohm	
Application	échelle 1/10 sur route et hors route	
Limites du moteur	2S Lipo / NiMH 6 cellules	moteur taille 540 ou 550 $\geq 12T$ tr/min < 30000 à 7,2 V
	3S Lipo / NiMH 9 cellules	taille moteur 540 ou 550 $\geq 18T$ tr/min < 20000 @7,2V
Batterie	NiMH 5-9 cellules ou 2-3S Lipo	
BEC intégré	6V/2A	
Fréquence MLI	1KHz	
Dimensions	46.5x34x28.5mm	
Poids	65g	



### Caution

En ne suivant pas ces instructions vous pourriez endommager votre kit, et provoquer de sérieux dégâts corporels ou même mortels.

Débranchez toujours le connecteur des batteries du connecteur du contrôleur de vitesse après utilisation. Faites attention à ne pas rebrancher le contrôleur de vitesses de façon incorrecte ou avec une polarité inversée. Un mauvais branchement ou une polarité inversée pourrait endommager le contrôleur de vitesses. Veuillez utiliser un condensateur optionnel sur votre moteur, pour une bonne réception de la fréquence. N'utilisez pas un moteur de moins de 12 dents avec des batteries 2S LiPo ou 6 cellules Ni-MH (exemple 11D, 10D et 9D et les moteurs avec nombre de tours plus faible), un moteur à nombre de tours plus faible pourrait endommager le contrôleur de vitesse. (Bien que votre moteur puisse être en sécurité, votre contrôleur pourrait se mettre en mode protection thermique du fait de votre choix de transmission ou des conditions de piste (hors piste, forte traction, etc.))

N'utilisez pas un moteur de moins de 18 dents avec des batteries 3S LiPo ou 9 cellules Ni-MH (exemple 17D, 16D et 15D et les moteurs avec nombre de tours plus faible), un moteur à nombre de tours plus faible pourrait endommager le contrôleur de vitesse. (Bien que votre moteur puisse être en sécurité, votre contrôleur pourrait se mettre en mode protection thermique du fait de votre choix de transmission ou des conditions de piste (hors piste, forte traction, etc.))

Si votre véhicule a roulé dans l'eau, séchez bien le contrôleur électronique de vitesse et les connecteurs. Au cours de l'utilisation et ensuite, votre contrôleur de vitesse sera chaud. Ne touchez pas le dissipateur à les mains nues. Vous pourriez vous brûler les mains.

Le contrôleur de vitesse possède 2 types de modes de batterie à choisir en fonction du type de batterie que vous utilisez (Ni-MH ou LiPo). Un réglage est nécessaire en fonction du type adéquat de batterie. Si vous ne réglez pas correctement votre contrôleur de vitesse, votre batterie pourrait exploser, gonfler, fumer ou devenir inutilisable.

## Choisissez le mode de la batterie

Le contrôleur électronique de vitesse est programmé à l'aide de cavaliers permettant de sélectionner un réglage. (Il est conseillé d'utiliser des pinces à épiler pour enclencher les cavaliers)

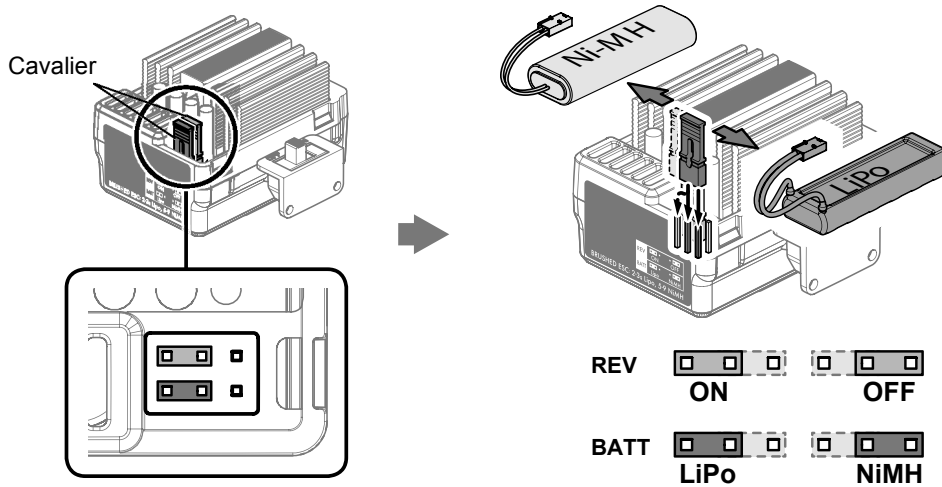

## Protection par coupure contre les faibles voltages

Si le voltage du pack de batteries est plus faible que le seuil pendant 2 secondes, le contrôleur électronique de vitesse se met en mode protection.

Lorsque la voiture s'arrête, la LED rouge s'éteint sur le contrôleur, afin d'indiquer que la protection par coupure contre les faibles voltages est activée.

Piepton-Signale	
1 bip court	La batterie est de type Ni-MH/NiCd
2 bips courts	La batterie est de type 2S LiPo
3 bips courts	La batterie est de type 3S LiPo
1 bip long	Auto-test et calibration de l'accélération sont corrects. Le contrôleur électronique de vitesse est prêt à

LED Status	
La LED est éteinte	Lorsque la gâchette d'accélération est en position neutre
La LED clignote	Marche avant, freinage ou marche arrière avec une accélération partielle
La LED est fixe	Marche avant, freinage ou marche arrière avec une accélération totale

## Protection anti surchauffe

Lorsque la température intermédiaire du contrôleur de vitesse est supérieure à une valeur réglée en usine pendant 5 secondes, celui-ci va réduire puis couper la puissance de sortie. Une fois que la sécurité contre la surchauffe est activée, les gaz se mettent en marche et s'arrêtent rapidement, l'accélération devient difficile. Arrêtez immédiatement de conduire, et résolvez le problème en vous reportant au guide de dépannage. Ne conduisez pas le véhicule tant que la LED est allumée. Laissez le contrôleur de vitesse se refroidir pendant 15 minutes. La protection contre la surchauffe va se désactiver et vous pourrez de nouveau conduire votre voiture.

## Protection de perte de signal de l'accélérateur

Le contrôleur électronique de vitesse va couper la puissance de sortie si le signal d'accélération a été perdu pendant 0,1 seconde. Il est fortement recommandé d'activer la fonction de sécurité redondante du système radio.

## Calibration du contrôleur électronique de vitesse

### Caractéristiques du MSC-30BL-80WP :

- Résistant à l'eau\* et à la poussière. L'ESC a été conçu pour fonctionner dans des conditions humides.
  - \*Veuillez retirer le ventilateur de refroidissement lorsque vous utilisez l'ESC dans des conditions très humides.
  - \*Après avoir utilisé l'ESC dans des conditions humides, veuillez le nettoyer et le sécher afin d'éviter l'oxydation des connecteurs en cuivre.
- Capacité 2-3S (pour 3S, vous devez remplacer le ventilateur de refroidissement standard de 5V par un ventilateur de refroidissement de 12V ou fournir le ventilateur de refroidissement de 5V du récepteur 5-6V) ;
- Compatible avec un moteur sans balai et sans capteur.
- 2 modes de fonctionnement (« Marche avant avec frein », et « Marche avant/arrière avec frein »).
- Fonction frein ABS proportionnelle avec 4 niveaux de réglage de la force de freinage maximale, 8 niveaux de réglage de la force du frein de ralentissement.
- 4 modes de perforation, de « Doux » à « Très agressif », pour s'adapter aux différents châssis, pneus et pistes.
- Fonctions de protection multiple : Protection contre les coupures à faible voltage pour batterie Lipo ou NiMH / Protection contre la surchauffe / Protection contre la perte de signal du papillon des gaz / Protection moteur bloqué.
- Programmation facile avec le bouton « SET » sur l'ESC ou avec la LED Program Card.



Modèle		MCS-30BL-80WP
Courant continu		45A
Courant d'explosion		220A
Résistance		0.0012 ohm
Application		échelle 1/10 sur route et hors route
Limite du moteur	2S Lipo / NiMH 6 cellules	Sur route: $\geq 9T$
		Hors route: $\leq 12T$
	3S Lipo / NiMH 9 cellules	Moteur de taille 3650
		Sur route: $\geq 12T$
		Hors route: $\leq 18T$
		Moteur de taille 3650
Batterie		NiMH 4-9 cellules ou 2-3S Lipo 1) Pour NiMH 4-6 cellules ou 2S Lipo : Vous ne devez pas nécessairement remplacer le ventilateur de refroidissement de 5V sur l'ESC ; 2) Pour NiMH 7-9 cellules ou 3S Lipo : Vous devez remplacer le ventilateur de refroidissement original de 5V par un ventilateur de refroidissement de 12V ou fournir le ventilateur de refroidissement de 5V du récepteur 5-6V ;
BEC intégré		6V/2A
Port de programme		Multiplexé avec port pour ventilateur de refroidissement
Type de moteur		Sans balai et sans capteur
Dimensions		48.5*38*32mm
Poids		90g



**Précautions** C'est un système de moteur sans balai extrêmement puissant. Nous vous recommandons vivement de retirer les pneus, pour votre propre sécurité et celle des autres, avant d'exécuter les fonctions de calibration et de programmation avec ce système. Veuillez garder nos mains, vos cheveux et tout vêtement ample éloigné du train d'engrenages et des roues d'un système haute performance armé.

Des pneus en caoutchouc « se dilateront » jusqu'à atteindre une taille extrême sur un véhicule haute vitesse. Ne maintenez PAS le véhicule en l'air et faites-le tourner à pleins gaz. Des problèmes de pneus à cette vitesse peuvent causer de graves blessures ! Assurez-vous que vos pneus sont solidement collés aux jantes et vérifiez-les souvent !

Débranchez toujours la batterie de l'ESC lorsque vous avez terminé d'utiliser votre véhicule. Le commutateur sur l'ESC commande l'alimentation électrique du récepteur et des dispositifs servo. Le contrôleur tirera toujours du courant lorsqu'il est branché à la batterie et il déchargera totalement celle-ci s'ils sont branchés pendant une période prolongée. Il peut en résulter une panne de batterie.

## Calibration du contrôleur électronique de vitesse



**Important !**

Vous devez régler le contrôleur électronique de vitesse avant de le faire fonctionner pour la première fois. Après le réglage initial, il n'est pas nécessaire de le régler de nouveau avant chaque utilisation

Maintenez le bouton de réglage enfoncé pendant que vous mettez en marche le contrôleur électronique de vitesse.

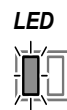
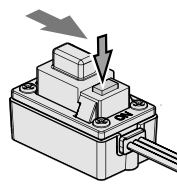
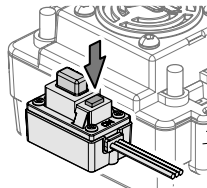

Maintenez-le enfoncé tant que la LED clignote

Laissez la gâchette en position neutre. Appuyez sur le bouton de réglage.

Déplacez la gâchette vers l'accélération complète puis appuyez sur le bouton de réglage

Déplacez la gâchette vers le freinage complet puis appuyez sur le bouton de réglage

À la fin de ce processus, le contrôle du moteur s'activera sous 3 secondes

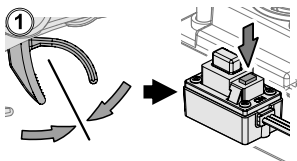

**LED** La Led Verte Clignote Et Un Bip Retentit Du Moteur

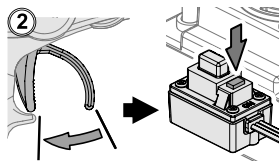

**LED** La Led Verte Clignote Deux Fois Et Deux Bips Retentissent Du Moteur

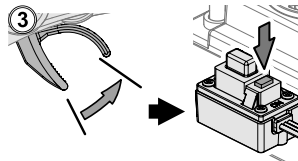

**LED** La Led Verte Clignote Trois Fois Et Trois Bips Retentissent Du Moteur

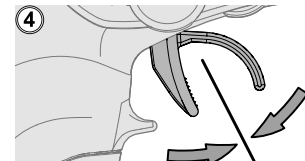

**AUCUNE LED** allumée

Si la LED sur la commande de vitesse ne fonctionne pas comme indiqué ci-dessous, la commande de vitesse peut ne pas être installée correctement. Répétez le processus d'installation.

### LE STATUT DE LA LED EN FONCTIONNEMENT NORMAL;

- a) En cas d'utilisation normale, si la barre du papillon des gaz est en position neutre, ni la LED rouge, ni la LED verte ne s'allume.
- b) La LED rouge s'allume lorsque la voiture avance ou recule et elle clignote rapidement lorsque la voiture freine.
- c) La LED verte s'allume lorsque la barre du papillon des gaz est déplacée au point le plus haut de la zone de la marche avant (pleins gaz).

## Réglage du Mode de Programmation

Modes de Programme	Valeurs du Programme							
	1	2	3	4	5	6	7	8
1. Mode D'Allumage	Marche avant avec frein	Marche avant/arrière avec frein						
2. Freinage de Ralentissement	0%	5%	10%	15%	20%	25%	30%	40%
3. Coupure Auto-Lipo	Sans Protection	2.6V / cellule	2.8V / cellule	3.0V / cellule	3.2V / cellule	3.4V / cellule		
4. Mode démarrage (énergie)	Level 1 (doux)	L2	L3	L4 (Agressif)				
5. Force maximale de freinage	25%	50%	75%	100%				

Mode D'Allumage	Marche avant avec frein	Ce mode ne permet que la marche avant et le freinage.
	Marche avant/arrière avec frein	Ce mode permet la marche avant, arrière et le freinage. Remarque : la fonction marche arrière utilise une fonction souple « Double clic » qui ne permet la marche arrière que si le moteur ne fonctionne plus en marche avant.
Freinage de Ralentissement		Ce mode permet de régler un freinage de ralentissement automatique quand le levier d'accélération est au point mort, en simulant un effet de léger freinage d'un moteur à balai tout en avançant en roue libre.
Coupure Auto-Lipo		Si le voltage d'un pack de batterie LiPO est inférieur au seuil, l'ESC coupera l'alimentation électrique. Veuillez noter que l'ESC ne peut pas être redémarré si le voltage de chaque cellule LiPO est inférieur à 3,5V. Pour les packs de batterie NiMH, si le voltage de l'ensemble du pack de batterie NiMH est supérieur à 9V mais inférieur à 12V, il sera considéré comme un 3S LiPo. Si le voltage est inférieur à 9V, le pack sera considéré comme un 2S LiPO.
Mode démarrage (énergie)		Ce mode sélectionne le niveau de « poinçonnage » à partir d'un démarrage fixe. Le niveau 1 est doux et le niveau 4 est très agressif. Veuillez noter que si les niveaux 3 et 4 sont sélectionnés, les packs de batteries avec de faibles intensités de décharge ou de mauvaise qualité ne seront pas en mesure de fournir l'électricité nécessaire. Le moteur pourrait également ne pas fonctionner sans à-coups ou pourrait trembler.
Force maximale de freinage		L'ESC offre une fonction de freinage proportionnel. Ce mode règle la force de freinage appliquée lorsque le papillon des gaz est en position de freinage total. Une force de freinage très importante peut ralentir rapidement la voiture mais sachez qu'elle peut aussi endommager la transmission de la voiture.

## Modifier le réglage

Le régulateur possède un nombre de programme qui peut être modifié en fonction. Chaque clignotement de la LED verte représente le mode de programme (1 clignotement = Mode Running, 2 clignotements = Force du frein au neutre et 3 clignotements = Réglage Auto-LiPo). Chaque clignotement de la LED rouge indique le mode Valeur. Voici ci-dessous une table d'indication des différents réglages. Le numéro 5 est représenté par un long clignotement afin de l'identifier facilement. Le numéro 6 possède un long clignotement suivi d'un court, etc etc Pour entrer dans le mode setup, vous devez appuyer sur le bouton jusqu'à ce que vous arrivez au mode désiré (Clignotement vert). Lâchez le bouton dès que vous avez atteint le mode (Clignotement rouge). Pour enregistrer le réglage, éteignez le régulateur. Vous devez toujours effectuer cette procédure pour modifier le mode. Vous pouvez revenir au réglage d'usine gardant le manche des gaz au neutre et en appuyant 3 secondes sur le bouton setup. La LED rouge et verte va clignoter 3 fois pour confirmer la réinitialisation.

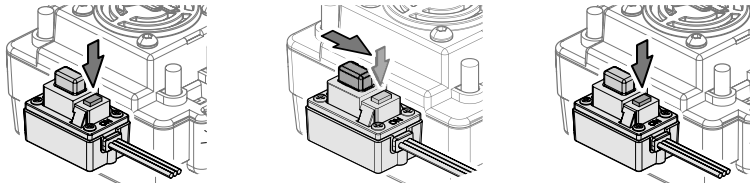

Tout en commutant le contrôleur électronique de vitesse, maintenez enfoncé le bouton de réglage. Continuez de le maintenir enfoncé tant que la LED clignote.



La LED rouge clignote pendant 4 secondes.  
La Led Verte Commence À Clignoter.

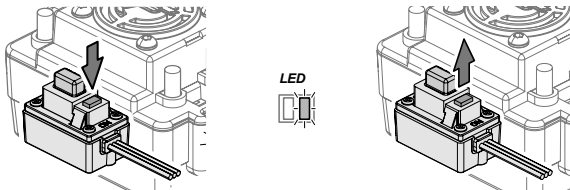

Continuez d'appuyer sur le bouton setup jusqu'à ce que la LED verte clignote. Chaque clignotement indique le mode du programme. Lâcher le bouton setup lorsque vous atteignez le mode désiré. Vous êtes maintenant dans le mode réglage.

3 clignotements de LED verte représentent le réglage de coupure pour faible voltage par exemple.

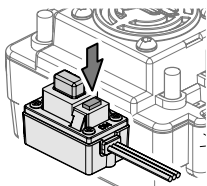

1 clignotement de LED rouge représente le réglage « Aucune protection »

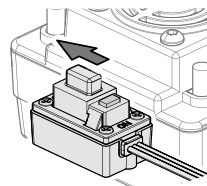

Appuyer sur le bouton setup pour changer le réglage. Chaque réglage a un nombre de clignotement différent (LED rouge).

Afin de sauver les réglages, vous devez éteindre le régulateur. Lors de la prochaine mise en marche, les réglages seront sauvés automatiquement. Pour effectuer de nouveaux réglages, vous devez à nouveau passer par le mode réglages.

## Réinitialisation des valeurs par défaut

L'ESC peut être réinitialisé à ses paramètres par défaut à tout moment. Lorsque l'ESC est en marche (pas en modes Calibrage d'installation ou Paramètres programmables) et lorsque le papillon des gaz est en position neutre, maintenez le bouton d'installation enfoncé pendant plus de 3 secondes. Les LED rouge et verte clignoteront en même temps 3 fois pour indiquer que les valeurs par défaut ont été rétablies.

## Conduite

Le pilotage d'une voiture radio-commandée peut présenter des difficultés pour arriver à une maîtrise suffisante. Nous souhaitons surtout que votre voiture radio-commandée (RC) vous donne le plus de plaisir possible. Néanmoins, veuillez lire les avertissements ci-dessous et les conseils de base pour comprendre comment utiliser votre voiture RC pour la première fois.

- Conduisez le véhicule dans un endroit très grand, jusqu'à ce que vous ressentiez la conduite de ce produit.
- Ne mettez pas en marche dans des endroits ou voies publics. Cela peut provoquer des accidents sérieux, des blessures, et/ou des dommages matériels.
- Ne faites pas circuler votre voiture RC à proximité des gens pour éviter tout risque d'accident.
- Ne faites pas marcher dans le sable ou l'eau.
- La fréquence radio 2,4Ghz fonctionne uniquement lorsque la voiture RC est dans la ligne de visibilité. Si la voiture RC passe derrière un objet ou un coin, et que la ligne de visibilité à l'émetteur est rompue, vous perdrez le contrôle de la voiture.

Lorsque vous maintenez la pression sur l'accélérateur de l'émetteur, la voiture RC continue d'accélérer et va extrêmement vite. Plus la vitesse augmente, plus il est difficile de contrôler la direction. Restez à basse vitesse en appuyant légèrement sur l'accélérateur pour vous habituer progressivement à la vitesse dont la voiture RC est capable.

Lorsque la voiture RC roule en direction de son pilote, les commandes directionnelles sont inversées.

Une fois que vous vous sentez à l'aise pour conduire le véhicule, exercez-vous à conduire sur une piste avec des cônes.

Continuez à pratiquer jusqu'à ce que vous vous sentiez à l'aise avec la direction, l'accélération et le frein à de basses vitesses.

Lorsque vous vous sentez à l'aise, essayez les mêmes parcours et les vitesses lentes en marche arrière.

Lorsque vous maîtrisez les bases, vous serez capable de conduire à de plus grandes vitesses d'un mode contrôlé.

Lorsque vous vous sentez à l'aise, essayez les mêmes parcours et les vitesses lentes en marche arrière.

**DEBRANCHEZ LE BLOC  
BATTERIE APRES UTILISATION !**

## Entretien après la conduite

Un entretien adéquat est très important. Réalisez toujours un entretien adéquat après la conduite pour que vous puissiez profiter de la conduite sans aucun problème la fois suivante.

Enlevez complètement toute saleté et tout débris du véhicule, surtout des suspensions, des arbres de transmission et des pièces de direction. Inspectez chaque pièce et vis contre tout desserrement, absence ou dommages.

Vous devrez toujours vérifier que vos roues sont bien serrées et que les pièces possèdent un mouvement libre avant et après chaque utilisation.

## Conduite et humidité

Cette voiture RC résiste à l'eau et les composants du système radio embarqué sont protégés contre l'humidité. Elle peut être utilisée sur des surfaces mouillées. Cette voiture RC n'est pas conçue pour être mise sous l'eau. Tout parcours sur une surface mouillée nécessite une maintenance supplémentaire.

## Remarques :

N'utilisez jamais votre voiture RC pendant un orage ou si des risques de foudre existent. L'émetteur n'est pas étanche. Protégez-le contre la pluie ou tout autre liquide.

Après utilisation, nettoyez la voiture, éliminez la boue, les saletés et séchez-la intégralement. Vérifiez qu'il ne reste pas de traces d'eau dans les pneus, la transmission etc. Certaines pièces, comme les roulements, les goupilles de charnière doivent être lubrifiées après des parcours dans des conditions humides. Le moteur électrique n'est pas conçu pour être mis sous l'eau. Si de l'eau pénètre dans le moteur, sa durée de vie peut être sérieusement réduite. La plupart des batteries Li-Po ne sont pas conçues pour fonctionner dans des conditions humides. Veuillez consulter le manuel d'instruction ou le fabricant pour vérifier les limitations.

Si la voiture a traversé de l'eau, séchez soigneusement l'ESC et les connecteurs.

# MAVERICK

## Dépannage

Veillez lire cette partie si vous rencontrez un défaut en essayant de faire marcher votre véhicule.

Problème	Cause	Solution
Le véhicule ne bouge pas	L'émetteur ou le récepteur est éteint	Allumez l'émetteur et le récepteur
	Les piles ne sont pas correctement installées dans l'émetteur	Mettez correctement les piles dans l'émetteur
	La batterie principale n'est pas assez chargée	Chargez la batterie principale
Le véhicule ne suit pas vos commandes de conduite	L'émetteur ou le récepteur est éteint	Allumez l'émetteur et le récepteur
	Les interrupteurs inverses de l'émetteur sont mal réglés	Vérifiez les paramètres de l'interrupteur inverse
	Les ajustements d'extrémité (EPA) de l'émetteur sont mal ajustés	Vérifiez les cadrans d'EPA de votre émetteur
	Fuite des piles de l'émetteur et du récepteur	Installez de nouvelles piles
Les roues avant et arrière tournent dans des directions opposées	Emplacement différentiel de l'utilisateur incorrect	Insérez dans le bon sens le différentiel

Si vous rencontrez un autre défaut lors du fonctionnement du véhicule, veuillez prendre contact avec votre magasin de modélisme local ou avec notre distributeur local.





## **¡Diviértase! ¡¡Pero primero lea esto!!**

Sabemos que disfrutará muchísimo con su modelo, pero para sacar el máximo provecho de su adquisición le rogamos que lea esta información ANTES de hacer funcionar su modelo.

### **Índice**

	<b>Índice</b>
<b>Garantía</b>	<b>41</b>
<b>Precauciones de Seguridad</b>	<b>42</b>
<b>Piezas</b>	<b>42</b>
<b>Herramientas</b>	<b>42</b>
<b>Elementos requeridos para operar</b>	<b>43</b>
<b>Carga de la batería</b>	<b>43</b>
<b>Instalación de la batería</b>	<b>43</b>
<b>Transmisor</b>	<b>44</b>
<b>Configuración del ajuste</b>	<b>44</b>
<b>Conexión</b>	<b>45</b>
<b>Desconexión</b>	<b>45</b>
<b>Controlador electrónico de velocidad</b>	<b>46</b>
<b>Conducción</b>	<b>52</b>
<b>Mantenimiento después de conducir</b>	<b>52</b>
<b>Análisis y resolución de problemas</b>	<b>53</b>
<b>Listado de piezas</b>	<b>54</b>
<b>Diagrama desplegado</b>	<b>65</b>

### **Garantía de 90 días para las piezas**

Queremos que disfrute de su adquisición, sin embargo, ¡le rogamos que lea esto primero!

Este producto está cubierto por una garantía de 90 días en relación a las piezas a contar desde la fecha de compra. Si cualquier pieza del producto falla como resultado de una producción defectuosa durante este periodo, entonces, repararemos o sustituiremos esa pieza a nuestra discreción.

No aplicamos una garantía a valor de nuevo una vez que el producto ya ha sido usado.

Téngase en cuenta que este producto no es un juguete y se recomienda que los niños menores de 14 años sean supervisados por un adulto. Es responsabilidad de los padres o tutores el asegurarse de que los menores reciban orientación y supervisión adecuadas.

Si sospecha que su producto tiene un problema, por la razón que fuere, es responsabilidad del usuario el Investigarlo y dar los pasos oportunos para solucionar el problema antes de que se produzcan daños adicionales.

### **No cubierto por la garantía**

Éste es un modelo sofisticado y de alto rendimiento y deberá tratarse con cuidado y respeto. Nos hemos esforzado al máximo para hacer que este producto sea lo más fuerte y de mayor duración posible, sin embargo, debido a la naturaleza de este producto, es posible que se rompan o dañen piezas debido a choques o usos extremos. Los componentes dañados como resultado de daños por choques, uso indebido, falta de mantenimiento o mal uso no están cubiertos por la garantía.

### **Cómo reclamar contra su garantía**

Para reclamaciones de garantía por favor contacte primero con su proveedor minorista. No devuelva el producto a su distribuidor sin su aprobación previa. Puede que no sea necesario que devuelva el producto al completo, únicamente el componente dañado junto con una copia de su recibo de compra. En muchos casos, es más rápido y más rentable para el usuario que monte la(s) pieza(s) de repuesto en el producto y por consiguiente nos reservamos el derecho a suministrar piezas únicamente en estos casos.

Cualquier componente devuelto que sea inspeccionado por su distribuidor y se descubra que existe una reclamación de garantía no válida podrá estar sujeto a una tasa por inspección y manipulación antes de ser devuelto.

Cualesquiera reparaciones necesarias como resultado de negligencia o uso incorrecto serán cargadas antes de llevar a cabo cualquier trabajo en el producto. Si usted decide que no lleven a cabo ningún trabajo, el distribuidor se reserva el derecho a cargar una tasa por manipulación y envío.

Le rogamos que adjunte su prueba de compra al manual ya que podría necesitarla de nuevo en el futuro.



## Precauciones de seguridad

Este producto es un auténtico vehículo de radio control (vehículo RC) y no es un juguete. Lea y comprenda este manual de instrucciones a fondo antes de poner en funcionamiento su modelo. Si no está familiarizado con los vehículos RC, le recomendamos que pregunte a alguien que esté familiarizado con vehículos de radio control en busca de asesoramiento.

No conecte nunca la batería de accionamiento recargable en la polaridad invertida ni desmonte la batería. Si se utiliza la batería de accionamiento de la forma incorrecta, se puede generar una corriente elevada y es muy peligroso. No haga funcionar nunca modelos de radio control cerca de gente o animales, ni en carreteras o vías públicas. Esto podría causar accidentes graves, lesiones personales, y/o daños a la propiedad.

Asegúrese de que el tomacorriente de la red eléctrica utilizado para el cargador sea fácilmente accesible. No lo deje enchufado cuando no lo esté utilizando.

Si utiliza baterías AA recargables en el transmisor, asegúrese de adquirir también un cargador adecuado para este tipo de baterías.

**¡DESCONECTE LA BATERÍA  
DESPUÉS DE SU USO!**

## Piezas



Transmisor

## Herramientas incluidas

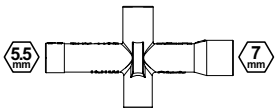

Llave de tuercas cruzada de 4 trayectorias (pequeña)

## Herramientas recomendadas

Las siguientes herramientas no vienen incluidas con el producto pero se recomienda su uso mientras se trabaje con este vehículo

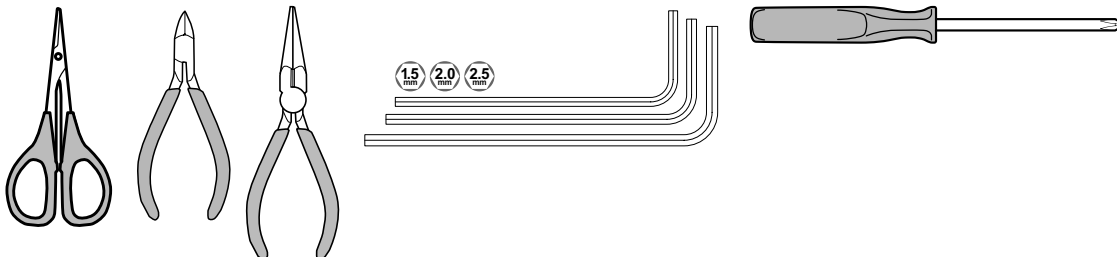

Tijeras, Pinzas de punta de aguja, Fresas de dientes laterales, Destornilladores hexagonales 1.5mm, 2.0mm, 2.5mm, Destornillador

## Elementos requeridos para operar

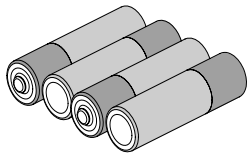

4 pilas AA para el transmisor

## Carga de la batería

Use siempre el cargador incluido para la batería incluida. El tiempo de carga para una batería vacía es de unas 6 horas. No cargue la batería durante más de 6 horas para evitar el sobrecalentamiento y daños en la batería.

## Precauciones

- Este cargador sólo se puede usar para la batería incluida en este equipo.
  - No cargue la batería durante más de 6 horas. La sobrecarga genera excesivo calor y daña la batería.
  - Use el cargador bajo la supervisión de adultos. No use el cargador cerca del agua o cuando esté mojado.
  - No use el cargador cuando es cable deshilachado o gastado. Si el cable está deshilachado o gastado, un cortocircuito puede causar un incendio o quemaduras.
  - Si no está seguro del nivel de la batería antes de cargarla, úsela en el vehículo hasta que éste se ralentice, déjela enfriar y después recárguela.
1. Seleccione su clavija de conexión a la red eléctrica de la región y acóplela al cargador. Use siempre la versión de clavija de conexión a red correcta para su país.
  2. Conecte la toma de carga a la clavija de conexión de la batería suministrada. Los conectores son laterales y tienen una abrazadera que los fija en su posición. No los fuerce al unirlos y compruebe siempre de que tiene la conexión de la forma correcta.
  3. El cargador iniciará automáticamente la carga de su batería. No deje conectada una batería vacía durante más de 6 horas y respete siempre las precauciones anteriores.

## Cómo preparar el transmisor



Abra el compartimento para las pilas para dejar a la vista las ranuras vacías para las pilas.

Introduzca 4 pilas AA en los espacios marcados. Tenga en cuenta la dirección correcta de las pilas.



Si introduce las pilas de forma incorrecta podría provocar daños.

La tecnología de 2,4 GHz ha eliminado la necesidad de antenas extensibles largas. La antena de su transmisor I está colocada en el interior.

## Instalación de la batería



Necesita introducir la batería en la sección abierta para la batería. Si es necesario, utilice la carcasa del chasis para el cableado en ángulo. Utilice las correas suministradas para asegurar la colocación de las baterías.

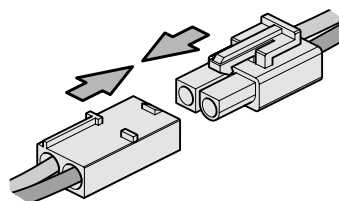

Una vez que esté atada y sujeta, conecte la clavija de la batería en la clavija del regulador de velocidad teniendo cuidado de hacerlo en la polaridad correcta. Rojo con rojo, negro con negro.

## Transmisor

Su transmisor es un regulador avanzado diseñado para que sea de fácil manejo y ajuste para el principiante. Deberá seguir los pasos que se dan a continuación para asegurarse de que prepara el regulador correctamente para su uso y que comprende las posibilidades de ajuste disponibles

### Los interruptores de función en el transmisor



1. LED de potencia
2. Interruptor de dirección inversa
3. Interruptor aceleración inversa
4. Diales de punto final de acelerador (puntos bajos/altos)
5. Botón de vinculación
6. Trim De Aceleración
7. Ajuste de dirección
8. Conmutador de porcentaje de dirección (D/R)
9. Control de dirección
10. Gatillo de aceleración
11. Salida P.P.M.
12. Interruptor de corriente
13. Puerto de carga



### Gatillo de acelerador



- Empuje el gatillo hacia delante para invertir
- Tire del gatillo hacia atrás para ir hacia delante y acelerar
- Presione nuevamente para marcha atrás

### Volante



Gire el volante a la izquierda y/ o derecha para que el vehículo gire, a su vez, a la izquierda y/o derecha.

### Conmutador de porcentaje de dirección (D/R)



La configuración de dos velocidades le permite ajustar el máximo grado de movimiento en ese canal, desde el servo o ESC. Mueva la palanca D/R hacia abajo para aumentar o disminuir el ángulo máximo de dirección.

### Conmutadores reversibles



Los conmutadores reversibles de dirección (ST) y aceleración (TH) están configurados de serie como "NOR" (Normal). Para cambiar la orientación de desplazamiento de la dirección o de la aceleración, muévalos a la posición "REV" (Invertir).

### Ajuste del punto final de aceleración (EPA)

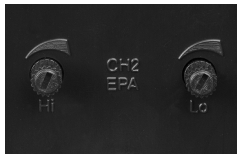

El acelerador EPA le permite ajustar el grado máximo de movimiento del canal del acelerador. "Hi" ajusta la EPA para la dirección del acelerador y "Lo" ajusta la EPA para la dirección del freno. Gire el dial hacia la derecha para reducir o a la izquierda para incrementar el grado de movimiento permitido. Configure los puntos finales al ajuste máximo cuando utilice este transmisor con un vehículo eléctrico.

### Configuración del ajuste

Si el acelerador no está alineado con el transmisor, asegúrese de que el indicador del dial está en la posición central y ajuste la pata del servo al vehículo si fuese necesario. A continuación, realice ajustes de precisión con el volante de dirección mientras conduce el vehículo.



### Regulador del acelerador

Se pueden realizar ajustes neutros de aceleración moviendo la palanca hacia arriba para acelerar más o hacia abajo para frenar más.

### Regulador de dirección

Se pueden realizar ajustes neutros de la dirección moviendo la palanca de dirección hacia la derecha o hacia la izquierda.



Si las ruedas apuntan hacia la izquierda, gire en el sentido de las agujas del reloj.

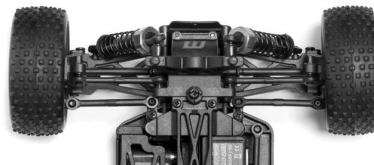

Si apuntan derechas no debe realizarse ajuste.

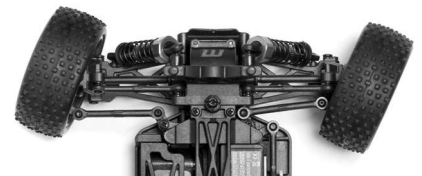

Si las ruedas apuntan hacia la derecha, gire en sentido contrario a las agujas del reloj.

## Conexión

Encienda primero el transmisor y después encienda el receptor.

Active el interruptor del transmisor y el indicador LED de las pilas se encenderá.

Encienda el receptor. La configuración automática del regulador de velocidad fijada en fábrica deberá haberse llevado a cabo. Si experimenta cualquier problema con los ajustes del regulador de velocidad consulte la Sección del regulador de velocidad electrónico para buscar información sobre la configuración correcta.

## Desconexión

Apague el receptor primero y después apague el transmisor.

Si apaga el transmisor primero antes del coche de radio control, puede perder el control del coche de radio control.

- Desconecte el interruptor del receptor.
- Apague el interruptor del transmisor.
- Desconecte el conector de la batería del conector del regulador de velocidad.

## Conexión del transmisor y del receptor

Quizás sea necesario que configure su transmisor para "conectarlo" con el receptor, si se cambia a un receptor nuevo o si pierde la señal por alguna razón.

- Sitúe el transmisor y el receptor cerca uno del otro (hasta un metro).
- Sitúe el interruptor del transmisor en la posición ON.
- Mantenga pulsado el botón de configuración del receptor; a continuación, sitúe el interruptor del transmisor en la posición ON.
- El LED del receptor parpadeará de forma intermitente. Suelte el botón de configuración tras un segundo.
- Mantenga pulsado el botón de vinculación durante un segundo hasta que el LED del receptor se ilumine de forma permanente.

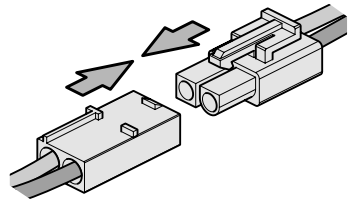

## LED de alimentación



El LED rojo mostrará si las baterías AA instaladas tienen suficiente carga.

El LED rojo parpadeará y emitirá un pitido audible si las baterías necesitan reemplazarse.



## Configuración del fail safe

### Precaución

Cualquier nuevo emparejamiento entre la emisora y el receptor, borrará los ajustes preestablecidos del fail safe.

1. Con la emisora y el coche encendidos, pulse el botón de configuración en el receptor y luego suéltelo. El LED parpadeará.

2. **Configuración Eléctrico**  
Mantenga el gatillo de aceleración en posición neutral, pulse y mantenga pulsado el botón de configuración en el receptor. El LED parpadeará rápidamente. Una vez que el LED se ilumine fijamente, suelte el botón de configuración.

### Configuración Nitro

Mantenga el gatillo en posición freno al máximo, pulse y mantenga pulsado el botón de configuración en el receptor. El LED parpadeará rápidamente. Una vez que el LED se ilumine fijamente, suelte el gatillo de aceleración y a continuación el botón de configuración.



This item is in accordance with Directive 1999/5/EC. For the declaration of conformity visit: [www.maverick-rc.com/ce](http://www.maverick-rc.com/ce)  
Dieser Artikel entspricht der Richtlinie 1999/5/EC. Eine Konformitätserklärung finden Sie unter: [www.maverick-rc.com/ce](http://www.maverick-rc.com/ce)  
Cet article est conforme à la norme 1999/5/EC. Pour avoir l'information sur conforme à la norme s.v.p visit : [www.maverick-rc.com/ce](http://www.maverick-rc.com/ce)  
Questo articolo è conforme alla direttiva 1999/5/EC. Per la dichiarazione di conformità visitate il sito: [www.maverick-rc.com/ce](http://www.maverick-rc.com/ce)  
Este producto cumple con la Directiva 1995/5/EC. Para ver la declaración de conformidad visitar: [www.maverick-rc.com/ce](http://www.maverick-rc.com/ce)

## Controlador electrónico de velocidad

### MSC-30BR-WP Features:

Modelo	MSC-30BR-WP	
Control avance/Corriente instantánea	40A / 180A	
Control marcha atrás/ Corriente instantánea	20A / 90A	
Resistencia	avance: 0,002 Ohm; marcha atrás: 0,004 Ohm	
Aplicación	Escala 1/10 en carretera y fuera de pista	
Límite del motor	2S Lipo / 6 células NiMH	540 o 550 ≥ 12T RPM < 30000 de 7,2V
	3S Lipo / 9 células NiMH	540 o 550 ≥ 18T RPM < 20000 de 7,2V
Batería	5-9 Células NiMH o 2-3S Lipo	
BEC integrado	6V/2A	
Frecuencia PWM:	1KHz	
Dimensiones	46,5x34x28,5mm	
Peso	65g	



**¡Precauciones!** Si no se siguen estas instrucciones, tanto el usuario como terceros podrían sufrir daños. También podrían tener lugar daños materiales o sobre el equipo.

Desconecte siempre la batería del control de velocidad después de la conducción.

No conecte nunca el control de velocidad de forma inadecuada o con polaridad inversa, ya que ello podría dañarlo.

Utilice opcionalmente un condensador con el motor para una correcta recepción de frecuencia.

No utilice un motor con piñón de menos de 12 dientes (12T) con baterías LiPo de dos celdas (2S) o NiMH de seis celdas (6S), como, por ejemplo, motores 11T, 10T, 15T y de menos revoluciones. Si se utiliza un motor de menos revoluciones, podría sufrir daños el control de velocidad. (Aunque su motor se encuentre dentro del margen de seguridad, su control electrónico de velocidad podría entrar en modo de protección contra el recalentamiento a causa de la elección de las marchas o de las condiciones de la pista (fuera de pista, alta tracción, etc.))

No utilice un motor con piñón de menos de 12 dientes (12T) con baterías LiPo de dos celdas (2S) o NiMH de seis celdas (6S), como, por ejemplo, motores 11T, 10T, 15T y de menos revoluciones. Si se utiliza un motor de menos revoluciones, podría sufrir daños el control de velocidad. (Aunque su motor se encuentre dentro del margen de seguridad, su control electrónico de velocidad podría entrar en modo de protección contra el recalentamiento a causa de la elección de las marchas o de las condiciones de la pista (fuera de pista, alta tracción, etc.))

Si el vehículo ha circulado sobre agua, seque el exceso de la misma en el control electrónico de velocidad y los conectores.

Durante la conducción y después de la misma, el control de velocidad se recalentará. No toque el disipador con las manos desprotegidas, porque podría quemarse.

El control de velocidad tiene dos modos de batería que podrá seleccionar según el tipo de batería que utilice (NiMH y LiPo). Es necesario configurarlo para la batería correspondiente. Si no configura adecuadamente el control de velocidad, la batería podría explotar, dilatarse, echar humo o estropearse.

## Selección del modo de la batería

El control electrónico de velocidad se programa con puentes para seleccionar la configuración (se recomienda utilizar tenazas para conectar los puentes).

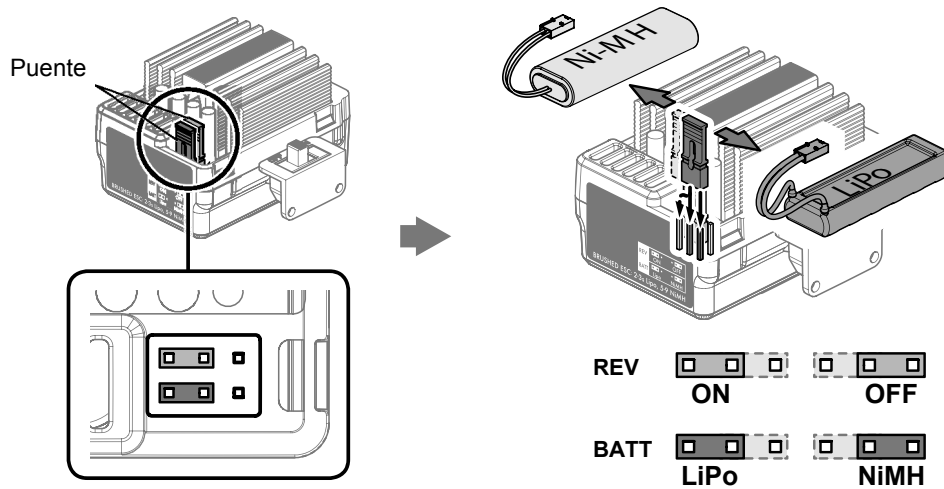

## Desconexión de protección por baja tensión

Si la tensión de la batería es inferior al umbral durante dos segundos, el control electrónico de velocidad entrará en modo de protección. Cuando el vehículo se pare, el LED rojo del control electrónico de velocidad se apagará para indicar que la desconexión de protección por baja tensión se ha activado.

Señales Sonoras	
1 Pitido Breve	Batería de tipo NiMH/NiCd
2 Pitidos Breves	Batería de tipo LiPo 2S
3 Pitidos Breves	Batería de tipo LiPo 3S
1 Pitido Largo	Autocomprobación y calibración del acelerador correctas. El control electrónico de velocidad está listo para su puesta en marcha.

Señal LED	
LED apagado	Gatillo del acelerador en posición neutra
LED parpadeante	Avance, marcha atrás o freno en aceleración parcial
LED encendido	Avance, marcha atrás o freno en aceleración total

## Protección antirrecalentamiento

Si la temperatura intermedia del control electrónico de velocidad es superior al umbral establecido por defecto durante cinco segundos, el control de velocidad reducirá y, finalmente, desconectará la potencia de salida. Una vez activada la protección antirrecalentamiento, el acelerador comenzará a apagarse y encenderse rápidamente y la aceleración pasará a ser errática. Pare el vehículo inmediatamente y resuelva el problema consultando la sección de Resolución de problemas. No conduzca el vehículo hasta que se haya apagado el LED. Deje que se enfríe el control de velocidad durante 15 minutos. La función de protección antirrecalentamiento se apagará entonces y podrá volver a conducir el vehículo.

## Protección antipérdida de señal del acelerador

El control electrónico de velocidad apagará la potencia de salida si se pierde la señal del acelerador durante 0,1 segundo.

Se recomienda encarecidamente activar la función de seguridad del sistema de radiocontrol.

## Controlador electrónico de velocidad

### Funciones del MSC-30BL-80WP:

1. Impermeable\* y anti-polvo. El ESC se ha diseñado para funcionar en condiciones de humedad.
  - a.\*Retire ventilador de refrigeración si utiliza el ESC en ambientes húmedos.
  - b.\*Después de utilizar el ESC en ambientes húmedos, límpielo y séquelo adecuadamente para evitar que se oxiden los conectores de cobre
2. Capacidad para 2-3S (para 3S deberá cambiar el ventilador de refrigeración estándar de 5V por uno de 12V, o alimentar el ventilador de refrigeración de 5V desde el receptor 5-6V);
3. Compatible con motor sin escobillas ni sensor.
4. 2 rmodos de aceleración (“Hacia adelante con freno” y “Hacia adelante/Hacia atrás con freno”).
5. Función de frenado ABS proporcional con 4 fases de ajuste de fuerza de frenado máxima, 8 fases de ajuste de fuerza de frenado de arrastre.
6. 4 Modos de arranque, de “Suave” a “Muy agresivo”, para adaptarse a distintos chasis, neumáticos y vías.
7. Múltiple mecanismos de protección: Mecanismo de protección de corte eléctrico de bajo voltaje para baterías Lipo o NiMH / Protección anti-calentamiento / Protección anti-pérdida de la señal del acelerador / Protección de bloqueo del motor.
8. Fácilmente programable con el botón “SET” del ESC o con la Tarjeta de programa LED.



Modelo	MCS-30BL-80WP	
Corriente continua	45A	
Corriente burst	220A	
Resistencia	0.0012 ohm	
Aplicación	Escala 1/10 en carretera y fuera de pista	
Límite del motor	2S Lipo / 6 células NiMH	En carretera: $\geq 9T$
		Fuera de pista: $\leq 12T$
	3S Lipo / 9 células NiMH	En carretera: $\geq 12T$
		Fuera de pista: $\leq 18T$
Batería	4-9 Células NiMH o 2-3S Lipo 1) Para 4-6 células NiMH o 2S Lipo: No es necesario cambiar el ventilador de enfriamiento de 5V en el ESC; 2) Para 7-9 células NiMH o 3S Lipo: Deberá cambiar el ventilador de refrigeración de 5V original por uno de 12V, o alimentar el ventilador de refrigeración de 5V desde el receptor (5-6V)	
BEC integrado	6V/2A Linear	
Puerto de programa	Multiplexado con puerto de ventilador de refrigeración	
Tipo de motor	Sin escobillas ni sensor	
Dimensiones	48.5*38*32mm	
Peso	90g	





**Advertencia** Este es un sistema de motor sin escobillas de gran potencia. Le recomendamos que desmonte los neumáticos por su propia seguridad y por la seguridad de todos antes de llevar a cabo las funciones de calibrado y programación con este sistema. Mantenga las manos y la ropa alejadas del tren del motor y de las ruedas del sistema de alto rendimiento una vez armado.

Los neumáticos de goma se “expandirán” hasta su máximo tamaño en los vehículos de alta velocidad. NO mantenga el vehículo en el aire si lo acelera al máximo. ¡Un fallo en los neumáticos a esa velocidad puede ocasionar serias lesiones! ¡Asegúrese de que los neumáticos se encuentran bien unidos a las llantas y compruébelos cada poco!

Desconecte siempre el sistema de tracción del ESC una vez termine de usar el vehículo. El interruptor del ESC controla la potencia enviada al receptor y a los servos. El controlador siempre consume corriente cuando está conectado a la batería, por lo que la descargará completamente si se mantiene conectado por mucho tiempo. Esto podría ocasionar un fallo de la batería.

## Configuración del ESC



**¡Importante!** Debe configurar el ESC antes de utilizarlo por primera vez. Tras la configuración inicial, no será necesario volver a configurarlo cada vez que se utilice.

Mantenga pulsado el botón de configuración mientras enciende el ESC.

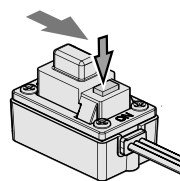
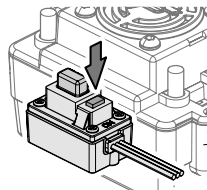

Suelte el botón de configuración cuando comience a parpadear el LED.

Coloque el activador en posición neutra. Pulse el botón de configuración.

Mueva el activador a la posición de aceleración máxima y pulse el botón de configuración.

Mueva el activador a la posición de frenado total y pulse el botón de configuración.

cuando haya terminado el proceso se activará el control del motor en tres segundos

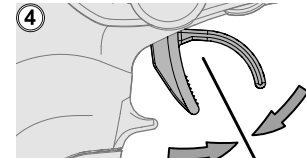
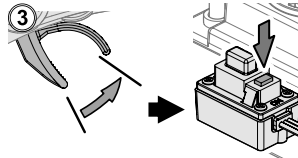
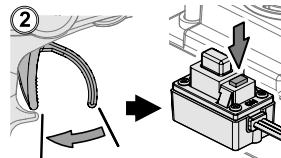
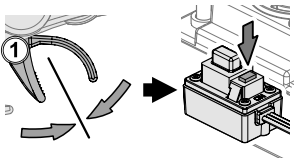

El LED verde parpadeará y el motor emitirá un pitido



El LED verde parpadeará dos veces y el motor emitirá dos pitidos



El LED verde parpadeará tres veces y el motor emitirá tres pitidos



NO se encenderá ningún LED

Si el LED del control de velocidad no funciona según se indica a continuación, quizá el control de velocidad no se haya configurado correctamente. Repita el proceso de configuración.

ESTADO DEL LED EN FUNCIONAMIENTO NORMAL:

- En un uso normal, si la palanca del acelerador se encuentra en posición neutra, ni el LED rojo ni el verde se encenderán.
- El LED rojo se encenderá cuando el coche se mueva hacia adelante o hacia atrás y parpadeará rápidamente cuando frene.
- El LED verde se encenderá cuando se mueva la palanca del acelerador hasta el punto máximo de la zona de avance (aceleración máxima).

## Configuración del modo programable

Modos de programa	Valores de programa							
	1	2	3	4	5	6	7	8
1. Modo de funcionamiento activado	Hacia adelante con freno	Hacia adelante/ Hacia atrás con freno						
2. Fuerza de frenado de arrastre	0%	5%	10%	15%	20%	25%	30%	40%
3. Corte eléctrico de bajo voltaje	Sin protección	2.6V / célula	2.8V / célula	3.0V / célula	3.2V / célula	3.4V / célula		
4. Modo de inicio	Level 1 (suave)	L2	L3	L4 (Agresivo)				
5. Fuerza de frenado máxima	25%	50%	75%	100%				

Modo de funcionamiento activado	Hacia adelante con freno	Este modo solo permite ir hacia adelante y frenar.
	Hacia adelante/ Hacia atrás con freno	Este modo permite ir hacia adelante, frenar e ir hacia atrás. Atención: la función movimiento hacia atrás emplea una función de inicio suave de “doble clic”, que solo permite activar la marcha hacia atrás una vez el motor ha dejado de moverse hacia adelante.
Fuerza de frenado de arrastre	Este modo permite configurar un frenado de arranque automático cuando la palanca de aceleración vuelve a la posición neutra, simulando un leve efecto de frenado en el motor mientras este esté deslizándose en bajada.	
Corte eléctrico de bajo voltaje	Si el voltaje de la batería LiPo se inferior al umbral, el ESC cortará la alimentación de salida. El ESC no puede activarse de nuevo si el voltaje de las células LiPo es inferior a 3.5V. En el caso de baterías NiMH, si el voltaje de la batería NiMH en su conjunto es superior a 9V pero inferior a 12V, se tratará como una batería 3S LiPo; si es inferior a 9V, se tratará como una batería 2S LiPo.	
Modo de inicio	Este modo elige el nivel de “fuerza de arranque” para un inicio desde cero. Los niveles 1 a 3 son suaves, el 4 es muy agresivo. Si selecciona los niveles 3-4, las baterías con baja capacidad de descarga o de baja calidad no podrán proporcionar la energía necesaria. Esto también podría hacer que el motor no funcionara bien o temblara.	
Fuerza de frenado máxima	El ESC tiene una función de frenado proporcional. Este modo establece la fuerza de frenado aplicada cuando el acelerador se encuentra en frenado máximo. Una fuerza de frenado demasiado intensa haría reducir velocidad al coche con rapidez, pero también podría dañar el subchasis.	

## Modificación de la configuración

El ESC tiene diversos modos programables que pueden modificarse para adaptarlos a diversas funciones. Cada conjunto de parpadeos/pitidos del LED verde indica un modo programable (1 parpadeo = Modo de funcionamiento activado, 2 parpadeos = Fuerza de frenado de arrastre y 3 parpadeos = Configuración Auto-lipo etc...) y cada conjunto de parpadeos/pitidos del LED rojo indica el valor de dicho modo. En la tabla siguiente se incluyen todos los modos programables y sus valores. Cuando introduzca el modo de configuración, deberá mantener pulsado el botón hasta que introduzca el modo de programa deseado (parpadeos/pitidos del LED verde). Una vez se encuentre en ese modo, suelte el botón y podrá cambiar el valor del modo (parpadeos/pitidos del LED rojo). Deberá apagar el ESC para guardar la configuración y volver a pasara por todo el proceso para cambiar el modo o la configuración del valor del modo. Si se equivoca en la configuración, puede establecer la configuración por defecto simplemente encendiendo el ESC, manteniendo el transmisor en posición neutra y pulsando el botón de configuración durante tres segundos. Los LED rojo y verde parpadearán tres veces simultáneamente para confirmar esta acción.

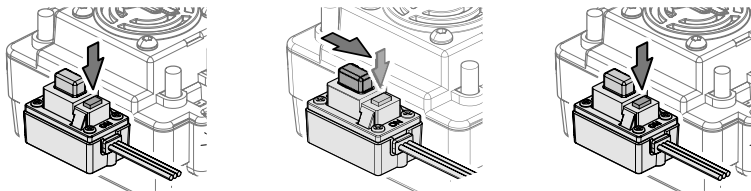

Pulse el botón de configuración durante el encendido del ESC. Mantenga pulsado el botón de configuración mientras parpadee el LED. Mantenga pulsado el botón de configuración hasta que parpadee el LED verde.



El LED rojo parpadeará durante cuatro segundos.  
El LED verde comenzará a parpadear.

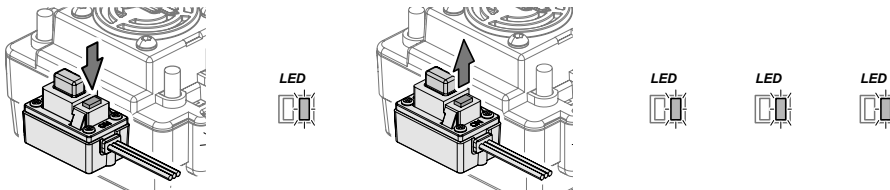

Cada parpadeo indicará el número de modo programable. Suelte el botón de configuración cuando llegue al modo deseado. Se encuentra ahora en la configuración del modo de programa.

Tres luces verdes de LED representan, por ejemplo, el Ajuste de Desconexión de Baja Tensión.

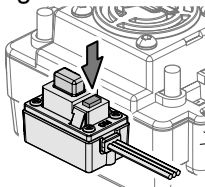

Una luz roja de LED representa el ajuste de "Sin protección"

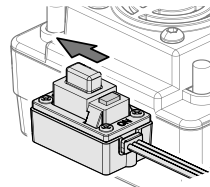

Pulse el botón de configuración para modificar el valor del modo. A cada valor de modo le corresponderá un número distinto de parpadeos del LED.

Para guardar los cambios y la configuración, apague el ESC. Cuando vuelva a encenderlo, habrá guardado la nueva configuración. Para hacer modificaciones posteriores deberá volver a introducir los valores del modo de nuevo.

## Restablecimiento de los valores predeterminados

Se pueden restablecer los valores de fábrica del ESC en cualquier momento. Cuando el ESC está en marcha (no en modo Ajuste programable o Configuración de calibración) y el acelerador está en posición neutral, presione el botón de ajuste durante más de tres segundos. Los LED rojos y verdes parpadearán al mismo tiempo tres veces para indicar que se han restablecido los valores de fábrica.

## **Conducción**

Conducir un vehículo de radiocontrol puede ser un arte difícil de dominar. Queremos que disfrute su vehículo de radiocontrol, aunque le recomendamos leer las precauciones indicadas a continuación, así como algunas recomendaciones básicas, que le servirán de ayuda la primera vez que lo utilice.

- Conduzca el vehículo en un espacio muy amplio, especialmente hasta que usted se familiarice con la conducción del producto.
- No lo haga funcionar en carreteras o vías públicas. Esto podría causar accidentes graves, lesiones personales y/o daños a la propiedad.
- No lo conduzca en lugares públicos en los que podría provocar lesiones a la gente.
- No lo haga funcionar sobre agua o arena.
- La radiofrecuencia de 2,4 Ghz solamente funciona en la trayectoria de línea visual. Si conduce el vehículo tras un objeto sólido o de una curva y lo pierde de vista, es muy probable que pierda el control.

Si pulsa a fondo el acelerador en el transmisor, el vehículo seguirá acelerando y correrá a mucha velocidad. A alta velocidad es difícil maniobrar el vehículo. Conduzca lentamente el vehículo pulsando apenas el gatillo del acelerador para acostumbrarse a la velocidad del vehículo.

Cuando el vehículo se dirige hacia el conductor, las direcciones del volante se invierten.

Una vez que usted se sienta seguro con la conducción del vehículo, practique la conducción en una pista con conos.

Continúe practicando hasta que se sienta seguro con la dirección, el acelerador y freno a bajas velocidades

Una vez que esté familiarizado, pruebe las anteriores maniobras utilizando marcha atrás.

Cuando domine lo básico, será capaz de conducir a velocidades mayores de una forma más controlada.

Deje que el vehículo se enfríe durante unos 15 minutos entre cada serie.

**¡DESCONECTE LA BATERÍA  
DESPUÉS DE SU USO!**

## **Mantenimiento después de la conducción**

El mantenimiento adecuado es muy importante. Asegúrese de que siempre lleva a cabo el mantenimiento adecuado tras la conducción de manera que usted pueda disfrutar de la conducción sin problemas la siguiente vez que lo intente.

Quite por completo cualquier suciedad y desechos del vehículo, especialmente en la suspensión, los ejes propulsores y las piezas de la dirección. Inspeccione cada pieza y tornillo en busca de daños, piezas que falten o piezas flojas.

Deberá asegurarse siempre de que sus ruedas estén fijas y que las piezas se muevan libremente después y antes de su uso.

## **Conducción en condiciones de humedad**

Este vehículo está diseñado para proteger los componentes del sistema de radiocontrol de a bordo contra el agua, por lo que es posible conducirlo en condiciones de humedad. El vehículo no está diseñado para sumergirlo completamente en el agua. La conducción en condiciones de humedad requerirá un mantenimiento adicional.

### **Notas:**

Nunca conduzca el vehículo cuando exista el peligro de descargas atmosféricas. El transmisor no es hermético.

Protéjalo siempre de la lluvia y el agua.

Retire el agua y barro, y seque completamente el vehículo después de conducirlo. Compruebe que no haya quedado agua atrapada en los neumáticos, transmisión, etc. Algunas piezas metálicas, como los cojinetes y pasadores de bisagra, necesitarán lubricante si ha utilizado el vehículo en condiciones de humedad. El motor eléctrico no ha sido diseñado para sumergirlo completamente en el agua. Si entra agua al motor, su vida útil podría reducirse.

La mayoría de los módulos de baterías de LiPo no están diseñados para funcionar en condiciones de humedad. Consulte las limitaciones al fabricante o en el manual de instrucciones.

Si el vehículo ha estado funcionando en condiciones de humedad, seque el agua del control electrónico de velocidad y de los conectores.

## Localización y solución de averías

Por favor lea esta sección si observa algún fallo al intentar hacer funcionar el vehículo

<b>Problema</b>	<b>Causa</b>	<b>Solución</b>
El vehículo no se mueve	El transmisor o el receptor están apagados	Active el transmisor y el receptor
	No se han colocado correctamente las pilas en el transmisor	Instale nuevas baterías
	La batería principal no se cargado lo suficiente	Cargue la batería principal
El vehículo no sigue sus órdenes de conducción	El transmisor o el receptor están apagados	Active el transmisor y el receptor
	Los interruptores inversos del transmisor están configurados incorrectamente	Revise la configuración de los interruptores inversos
	Los ajustes de punto final del transmisor (EPA) son incorrectos	Revise los diales EPA de su transmisor
	Baterías débiles en el transmisor y receptor	Instale nuevas baterías
Las ruedas delanteras y traseras giran en direcciones opuestas	Colocación incorrecta del diferencial del usuario	Introduzca el diferencial en el sentido correcto

Si se encuentra con cualquier otro fallo mientras pone en funcionamiento el vehículo, por favor contacte con su tienda de artículos de hobby local o bien contacte con su distribuidor local.



## Parts List/Teileliste/Liste des Pièces/Listado de piezas

Bodyshells & Accessories										
Part Number	Description	TC	DC	XB	SC	MT	XT	RX	DT	STD/OPT
MV22718	Roll Cage Parts A/B Überrollkäfig Teile A/B Pièces darceau (A/B) Partes A/B caja antivuelco								DT	STD
MV22719	Roll Cage Parts C Überrollkäfig Teile C Pièces darceau C Partes C caja antivuelco								DT	STD
MV22724	Rear Wing Heckspoiler Aileron arrière Alerón trasero								DT	STD
MV22735	Wing Blue (PVC) (XB) Spoiler blau (PVC/XB) Aile en bleu (PVC) (XB) Ala azul (PVC) (XB)			XB						STD
MV22736	Touring Car Body Clear (TC) Tourenwagen Karosserie klar (TC) Carrosserie de voiture de tourisme transparente (TC) Carrocería de turismo de carreras transparente (TC)	TC								STD
MV22737	Touring Car Painted Body Blue (TC) Tourenwagen Karosserie blau lackiert (TC) Carrosserie de voiture de tourisme peinte en bleu (TC) Carrocería de turismo de carreras azul (TC)	TC								STD
MV22738	Touring Car Painted Body Red (TC) Tourenwagen karosserie rot lackiert (TC) Carrosserie de voiture de tourisme peinte en rouge (TC) Carrocería de turismo de carreras roja (TC)	TC								STD
MV22739	Buggy Body Clear (XB) Buggy Karosserie klar (XB) Carrosserie de buggy transparente (XB) Carrocería de buggy transparente (XB)			XB						STD
MV22740	Buggy Painted Body Blue (XB) Buggy Karosserie blau lackiert (XB) Carrosserie de buggy peinte en bleu (XB) Carrocería de buggy azul (XB)			XB						STD
MV22741	Buggy Painted Body Red (XB) Buggy Karosserie rot lackiert (XB) Carrosserie de buggy peinte en rouge (XB) Carrocería de buggy roja (XB)			XB						STD
MV22742	Monster Truck Body Clear (MT) Monster Truck Karosserie klar (MT) Carrosserie de Monster Truck transparente (MT) Carrocería de monster truck transparente (MT)					MT				STD
MV22743	Monster Truck Painted Body Blue (MT) Monster Truck Karosserie blau lackiert (MT) Carrosserie de Monster Truck peinte en bleu (MT) Carrocería de monster truck azul (MT)					MT				STD
MV22744	Monster Truck Painted Body Red (MT) Monster Truck Karosserie rot lackiert (MT) Carrosserie de Monster Truck peinte en rouge (MT) Carrocería de monster truck roja (MT)					MT				STD
MV22745	Truggy Body Clear (XT) Truggy Karosserie klar (XT) Carrosserie de Truggy transparente (XT) Carrocería de truggy transparente (XT)						XT			STD
MV22746	Truggy Painted Body Blue (XT) Truggy Karosserie blau lackiert (XT) Carrosserie de Truggy peinte en bleu (XT) Carrocería de truggy azul (XT)						XT			STD
MV22747	Truggy Painted Body Red (XT) Truggy Karosserie rot lackiert (XT) Carrosserie de Truggy peinte en rouge (XT) Carrocería de truggy roja (XT)						XT			STD
MV22748	Drift Car Body Clear (DC) Drift-Car Karosserie klar (DC) Carrosserie de voiture de drift transparente (DC) Carrocería de coche drift transparente (DC)		DC							STD
MV22749	Drift Car Painted Body Blue (DC) Drift-Car Karosserie blau lackiert (DC) Carrosserie de voiture de drift peinte en bleue (DC) Carrocería de coche drift azul (DC)		DC							STD

Bodyshells & Accessories										
Part Number	Description	TC	DC	XB	SC	MT	XT	RX	DT	STD/OPT
MV22750	Drift Car Painted Body Red (DC) Drift-Car Karosserie rot lackiert (DC) Carrosserie de voiture de drift peinte en rouge (DC) Carrocería de coche drift roja (DC)		DC							STD
MV22751	Short Course Body Clear (SC) Short Course Truck Karosserie klar ( SC) Carrosserie de Short Course transparente (SC) Carrocería de short tc transparente (SC)				SC					STD
MV22752	Short Course Painted Body Blue (SC) Short Course Truck Karosserie blau lackiert (SC) Carrosserie de Short Course peinte en bleu (SC) Carrocería de short course azul (SC)				SC					STD
MV22753	Short Course Painted Body Red (SC) Short Course Truck Karosserie rot lackiert (SC) Carrosserie de Short Course peinte en rouge (SC) Carrocería de short course roja (SC)				SC					STD
MV22754	Wing Red (PVC) (XB) Spoiler rot (PVC/XB) Aile en rouge (PVC) (XB) Ala roja (PVC) (XB)			XB						STD
MV22755	Rally Body Clear (RX) Rally Karosserie klar ( SC) Carrosserie de Rally transparente (SC) Carrocería de Rally transparente (SC)							RX		STD
MV22756	Rally Painted Body Blue (RX) Rally Karosserie blau lackiert (SC) Carrosserie de Rally peinte en bleu (SC) Carrocería de Rally azul (SC)							RX		STD
MV22757	Rally Painted Body Red (RX) Rally Karosserie rot lackiert (SC) Carrosserie de Rally peinte en rouge (SC) Carrocería de Rally roja (SC)							RX		STD
MV22758	Desert Truck Body Clear (DT) Desert Truck Karosserie klar ( SC) Carrosserie de Desert Truck transparente (SC) Carrocería de Desert Truck transparente (SC)								DT	STD
MV22759	Desert Truck Painted Body Blue (DT) Desert Truck Karosserie blau lackiert (SC) Carrosserie de Desert Truck peinte en bleu (SC) Carrocería de Desert Truck azul (SC)								DT	STD
MV22760	Desert Truck Painted Body Red (DT) Desert Truck Karosserie rot lackiert (SC) Carrosserie de Desert Truck peinte en rouge (SC) Carrocería de Desert Truck roja (SC)								DT	STD
Chassis Components										
MV22003	Rear Bumper Pare-chocs arrière Heckrammer Parachoques trasero	TC	DC	XB				RX		STD
MV22006	Front Top Plate Rammerplatte Plaque supérieure avant Chapa superior delantera	TC	DC							STD
MV22007	Body Post (4Pcs) Karosseriehalter (4St) Support de carrosserie Poste de la carrocería (4pzs)	TC	DC							STD
MV22015	Front Suspension Arm Holder Schwingenhalter vorne Support de bras de suspension avant Soporte del brazo de suspensión delantero	TC	DC	XB	SC	MT	XT	RX		STD
MV22021	Front Shock Tower Dämpferbruecke vorne Support damortisseurs avant Torreta delantera	TC	DC							STD
MV22026	Rear Shock Tower Daempferbruecke hinten Support damortisseurs arrière Torreta trasera	TC	DC							STD
MV22035	Rear Body Post Mounting Plate Karosseriehalterplatte hinten Plaque de support de carrosserie arrière Chapa de montaje del poste trasero de la carrocería	TC	DC							STD

Chassis Components										
Part Number	Description	TC	DC	XB	SC	MT	XT	RX	DT	STD/OPT
MV22042	Front Bumper Plate Frontrammer Plaque pare-chocs avant Chapa del parachoques delantero	TC	DC							STD
MV22074	Antenna Mount Antennenhalter Support Antenne Montura de la antena	TC	DC	XB	SC	MT	XT	RX	DT	STD
MV22077	Battery Cover Post (2pcs) Akkuhalter-Pfosten (2Stt) Montant de couvercle de batterie (2 pces) Poste de la cubierta de la batería (2pzs)	TC	DC	XB	SC	MT	XT	RX	DT	STD
MV22078	Battery Cover Akkuhalterung Couvercle de batterie Cubierta de la batería	TC	DC	XB	SC	MT	XT	RX	DT	STD
MV22080	Radio Tray Holder Servohalter Support de boîte radio Soporte de la bandeja de radio	TC	DC	XB	SC	MT	XT	RX	DT	STD
MV22091	Front Bumper Frontrammer Pare-chocs avant Parachoques delantero			XB						STD
MV22092	Front body post Karosseriehalter vorne Support de carrosserie Poste de carrocería delantero			XB						STD
MV22093	Tail Wing post Heckflügelpfosten Support daileron Poste del ala trasera			XB						STD
MV22106	Tail Wing Brace Flügelhalterung Renfort de support daileron Abrazadera del ala trasera			XB						STD
MV22117	Front Bumper Frontrammer Pare-chocs avant Parachoques delantero					MT				STD
MV22118	Rear Bumper Heckrammer Pare-chocs arrière Parachoques trasero					MT				STD
MV22121	Body Mount Post Karosseriehalter Set Support de carrosserie Poste del soporte de la carrocería					MT				STD
MV22122	Shock Tower Dämpferbrücke Support damortisseurs Torreta					MT				STD
MV22128	Bumper Post (4Pcs) Rammerpfosten (4St) Support de parechocs (4pces) Soportes parachoques (4pzs)					MT				STD
MV22130	Bumper Spring (4Pcs) Rammerfeder (4St) Ressort de pare-chocs (4 pces) Resorte del parachoques (4pzs)					MT				STD
MV22428	Rear Bumper Assembly Rammer Set hinten Set de pare-chocs arrière Juego de parachoques traseros						XT			STD
MV22612	Rear Bumper Set Rammer Set hinten Set de pare-chocs arrière Juego de parachoques traseros				SC					STD
MV22615	Front bumper set Rammer Set vorne Set de pare-chocs avant Juego de parachoques delanteros				SC					STD



Chassis Components										
Part Number	Description	TC	DC	XB	SC	MT	XT	RX	DT	STD/OPT
MV22616	Front Foam Bumper Schaumstofframmer vorne Pare-chocs en mousse avant Parachoque de espuma delantero	TC	DC							STD
MV22621	Chassis Chassis Châssis Chasis	TC	DC							STD
MV22625	Chassis Chassis Châssis Chasis			XB	SC	MT	XT	RX	DT	STD
MV22626	Protective Gear Cover Getriebeabdeckung Carter dengrenage de protection Cubierta del engranaje	TC	DC	XB	SC	MT	XT	RX	DT	STD
MV22628	Motor Mount Motorhalterung Bâti moteur Montura del motor	TC	DC	XB	SC	MT	XT	RX	DT	STD
MV22629	Body Post Support Set Dämpferbrücke Support damortisseurs Torreta				SC		XT	RX		STD
MV22630	Body Posts (4Pcs) Karosseriehälter (4St) Supports de carrosserie Postes de la carrocería (4pzs)				SC		XT			STD
MV22631	Front Bumper Frontrammer Pare-chocs avant Parachoques delantero						XT			STD
MV22643	Gear Box Case Getriebegehäuse Boîtier dengrenage Bastidor de la caja de cambios	TC	DC	XB	SC	MT	XT	RX	DT	STD
MV22721	Front Bumper Frontrammer Pare-chocs avant Parachoques delantero								DT	STD
MV22722	Rear Bumper Heckrammer Pare-chocs arrière Parachoques trasero								DT	STD
MV22723	Front and Rear Cage Mounts Vorderer und hinterer Käfighalter Support darceau avant et arrière Soportes del/tras chasis superior								DT	STD
MV22731	Front Shock Tower Dämpferbrücke vorne Support damortisseurs avant Torreta delantera			XB	SC		XT	RX	DT	STD
MV22732	Rear Shock Tower Daempferbruecke hinten Support damortisseurs arrière Torreta trasera			XB	SC		XT	RX	DT	STD
MV22733	Top Deck Off-Road Oberdeck Plancher supérieur Cubierta superior			XB	SC	MT	XT	RX	DT	STD
MV22734	Top Deck Touring Oberdeck Plancher supérieur Cubierta superior	TC	DC							STD
MV22771	Spare Wheel Roue De Secours Ersatzrad Rueda de repuesto								DT	
MV22774	Front Bumper Frontrammer Pare-chocs avant Parachoques delantero							RX		

Chassis Components										
Part Number	Description	TC	DC	XB	SC	MT	XT	RX	DT	STD/OPT
MV22775	Front Bumper Foam Schaumstofframmer vorne Pare-chocs en mousse avant Parachoque de espuma delantero							RX		
MV22776	Front Body Mount Karosseriehalter vorne Support de carrosserie Soporte carroceria del.							RX		
MV22777	Rear Body Mount Karosseriehalter hinten Support de carrosserie Soporte carroceria tras.							RX		
Drivetrain										
MV22002	Dogbone 55mm (2Pcs) Knochen 55mm (2St) Cardans 55 mm (2 pces) Dogbone de 55mm (2pzs)	TC	DC							STD
MV22012	Universal Joint Cup (2Pcs) Mittelkardan Input-Shaft (2St) Moyeu de roue (2 pces) Junta esférica universal (2pzs)	TC	DC	XB	SC	MT	XT	RX	DT	STD
MV22017	Differential Main Gear 38T Tellerrad 38Z Pignon principal de différentiel 38D Engranaje principal del diferencial 38T	TC	DC	XB	SC	MT	XT	RX	DT	STD
MV22018	Differential Drive Pinion 13T Kegelrad 13Z Satellite de différentiel 13D Piñón motriz del diferencial 13T	TC	DC	XB	SC	MT	XT	RX	DT	STD
MV22019	Differential Universal Cup Joint (2Pcs) Differential Cup Joints (2St) Sortie de différentiel (2 pces) Junta esférica universal del diferencial (2pzs)	TC	DC	XB	SC	MT	XT	RX	DT	STD
MV22020	Axle (2Pcs) Radachsen (2St) Essieu avant & arrière (2 pces) Eje delantero y trasero TC/XB (2pzs)	TC	DC	XB		MT	XT	RX	DT	STD
MV22025	Differential Case, Seals & Washers (2Pcs) Differential-Gehäuse Set (2St) Boîtier de différentiel, joints et rondelles (2 pces) Arandelas, juntas herméticas y bastidor del diferencial	TC	DC	XB	SC	MT	XT	RX	DT	STD
MV22036	Differential Pinions & Pin Differential Zahnräder/Pin Pignons de différentiel et axe Vástago y piñones del diferencial	TC	DC	XB	SC	MT	XT	RX	DT	STD
MV22060	Wheel Hex. (8Pcs) Radmitnehmer (8St) Hexagones de roues (8 pces) Hexagonal de rueda (8pzs)	TC	DC	XB		MT	XT	RX	DT	STD
MV22082	Gearbox Drive Shaft & E-Clip Getriebeeingangswelle/E-Clip Arbre d'entraînement de boîte dengrenages & circlip Pinza eléctrica y eje propulsor de la caja de cambios	TC	DC	XB	SC	MT	XT	RX	DT	STD
MV22111	Dogbone Fr & Rr 80mm (2Pcs) Knochen 80mm (v,h/2St) Cardan avant et arrière 80mm (2 pces) Dogbone delantero y trasero 80mm			XB				RX	DT	STD
MV22127	Pin 2x10 (10Pcs) Pin 2x10mm (10St) Axe 2x10 (10 pces) Vástago 2x10 (10pzs)	TC	DC	XB	SC	MT	XT	RX	DT	STD
MV22129	Dogbone 89.5mm (2Pcs) Knochen 89.5mm (v,h/2St) Cardans 89,5mm (2 pces) Dogbone 89.5mm (2pzs)				SC	MT				STD
MV22422	Wheel Hex Adaptor (4Pcs) SC Radmitnehmer-Sechskant (4St/SC) Adaptateur d'hexagones de roues (4 Pces) SC Adaptador hexagonal de la rueda (4pzs) SC				SC					STD
MV22606	48T Spur Gear 0.8 Module Hauptzahnrad 48Z Modul 0.8 Roue droite cylindrique 48D Module 0,8 Módulo 0,8 Engranaje cilíndrico 48T	TC	DC	XB	SC	MT	XT	RX	DT	STD

Drivetrain										
Part Number	Description	TC	DC	XB	SC	MT	XT	RX	DT	STD/OPT
MV22610	Fr/Rr Dogbone 100mm (2Pcs) Knochen 100mm vorne, hinten (2St) Cardan Av/Ar 100mm (2 Pces) Dogbone delantero/trasero 100mm (2pzs)						XT			STD
MV22614	Wheel axle Radachse Axe de roue Eje de la rueda				SC					STD
MV22640	Locked Differential Parts Sperr Differential Teile Pièces de différentiel bloqué Eje rígido		DC							STD
MV22689	13T Pinion Gear (0.8 Module) 13 Zähne Ritzel (Modul 0.8) Pignon 13D (Module 0,8) Piñón del diferencial 13T (módulo 0.8)					MT	XT			STD
MV22691	15T Pinion Gear (0.8 Module) 15 Zähne Ritzel (Modul 0.8) Pignon 15D (Module 0,8) Piñón del diferencial 15T (módulo 0.8)					MT	XT			STD
MV22693	17T Pinion Gear (0.8 Module) 17 Zähne Ritzel (Modul 0.8) Pignon 17D (Module 0,8) Piñón del diferencial 17T (módulo 0.8)			XB	SC			RX	DT	STD
MV22695	19T Pinion Gear (0.8 Module) 19 Zähne Ritzel (Modul 0.8) Pignon 19D (Module 0,8) Piñón del diferencial 19T (módulo 0.8)			XB	SC			RX	DT	STD
MV22697	21T Pinion Gear (0.8 Module) 21 Zähne Ritzel (Modul 0.8) Pignon 21D (Module 0,8) Piñón del diferencial 21T (módulo 0.8)	TC	DC							STD
MV22699	23T Pinion Gear (0.8 Module) 23 Zähne Ritzel (Modul 0.8) Pignon 23D (Module 0,8) Piñón del diferencial 23T (módulo 0.8)	TC	DC							STD
MV22726	Centre Dogbone Mittelkardan Cardan central Dogbone central			XB	SC	MT	XT	RX	DT	STD
MV22727	Centre Dogbone Mittelkardan Cardan central Dogbone central	TC	DC							STD
Electrics										
MV22039	MS-22 Servo MS-22 Servo MS-22 Servo MS-22 Servo	TC	DC	XB	SC	MT	XT	RX	DT	STD
MV22079	MM-22 Motor MM-22 Motor MM-22 Moteur MM-22 Motor	TC	DC	XB	SC	MT	XT	RX	DT	STD
MV22602	MM - 22BL 3215KV Brushless Motor MM-22BL 3215KV Brushless Motor Moteur sans balais MM-22BL 3215KV Motor Brushless MM - 22BL 3215KV	TC	DC	XB	SC	MT	XT	RX	DT	STD
MV22715	MTX-243 Maverick 2.4Ghz 3Ch Transmitter MTX-243 Maverick 2,4 Ghz 3-Kanal-Sender Emetteur MTX-243 Maverick 2.4Ghz 3Ch Transmisor Maverick MTX-243 2.4GHz 3Ch	TC	DC	XB	SC	MT	XT	RX	DT	STD
MV22716	MRX-243 Maverick 2.4Ghz 3Ch Reciever With Failsafe MRX-243 2,4 Ghz 3-Kanal-Empfänger mit Fehlerschutz Recepteur MRX-243 2.4Ghz 3Ch a/ securite integree Receptor Maverick MRX-243 2.4GHz 3Ch construido a prueba de fallos	TC	DC	XB	SC	MT	XT	RX	DT	STD
MV22761	Multi-Region 300mA Mains Charger For 7.2V Battery (Tamiya-T-Plug) Multi-Region 300mA Ladegerät für 7.2V Batterie (Tamiya-T-Plug) Chargeur Multi-région 300mA pour accus de 7,2V (Tamiya-T-Plug) Cargador 7,2V-300mA	TC	DC	XB	SC	MT	XT	RX	DT	STD
MV22762	MBP-26 3000 mAh Ni-MH Battery (T-Plug) MBP-26 3000mAh NiMh Akku (T-Plug Stecker) Connecteur de batterie MBP-26 3000 mAh Ni-MH T-Plug Conector T-Plug, batería de MBP-26 3000 mAh Ni-MH	TC	DC	XB	SC	MT	XT	RX	DT	STD

Electrics										
Part Number	Description	TC	DC	XB	SC	MT	XT	RX	DT	STD/OPT
MV22778	Motor Heatsink Motor Kuehlkoerper Plaque Moteur Refroidissante Disipador de Calor del Motor	TC	DC		SC	MT	XT	RX		STD
MV30001	MSC-30BR-WP Brushed Speed Controller MSC-30BR-WP Fahrtenregler Contrôle de régime MSC-30BR-WP Mando de velocidad MSC-30BR-WP	TC	DC	XB	SC	MT	XT	RX	DT	STD
MV30003	MSC-30BL-WP Brushless Speed Controller (T-Plug) MSC-30BL-WP Brushless Fahrtenregler (T-Plug) Contrôle de régime MSC-30BL-WP Brushless (T-Plug) Mando de velocidad Brushless MSC-30BL-WP (T-Plug)	TC	DC	XB	SC	MT	XT	RX	DT	STD
Hardware										
MV22023	E-clip Set (12Pcs) E-Clip Set (12St) Set de circlips (12 pces) Conjunto de pinza eléctrica (12pzs)	TC	DC	XB	SC	MT	XT	RX	DT	STD
MV22029	Body Clips (8Pcs) Karosserieklemmen (8St) Clips de carrosserie (8 pces) Pinzas de la carrocería (8pzs)	TC	DC	XB	SC	MT	XT	RX	DT	STD
MV22030	M4 Nylon Nut (8Pcs) M4 Nylon Mutter (8St) Ecrou en nylon M4 (8 pces) Tuerca de Nylon M4 (8pzs)	TC	DC	XB	SC	MT	XT	RX	DT	STD
MV22031	Antenna Pipe (4Pcs) Antennenrohr (4St) Antenne (4 pces) Tubo de la antena (4pzs)	TC	DC	XB	SC	MT	XT	RX	DT	STD
MV22046	Round Head Screw M3x8mm (6Pcs) Rundkopfschraube M3x8mm (6St) Vis à tête ronde M3x8mm (6 pces) Tornillo de cabeza redonda M3x8mm(6pzs)	TC	DC	XB	SC	MT	XT	RX	DT	STD
MV22047	Round Head Self-Tapping Screw M3x10mm (10Pcs) Rundkopfschneidschraube M3x10mm (10St) Vis autotaraudeuse à tête ronde M3x10mm (10 pces) Tornillo de autoroscado de cabeza redonda M3x10mm (10pzs)	TC	DC	XB	SC	MT	XT	RX	DT	STD
MV22048	Round Head Screw M3x12mm (6Pcs) Rundkopfschraube M3x12mm (6St) Vis à tête ronde M3x12mm (6 pces) Tornillo de cabeza redonda M3x12mm (6pzs)	TC	DC	XB	SC	MT	XT	RX	DT	STD
MV22049	Round Head Screw M3x18 (4Pcs) Rundkopfschraube M3x18mm (4St) Vis à tête ronde M3x18 (4 pces) Tornillo de cabeza redonda M3x18 (4pzs)	TC	DC	XB	SC	MT	XT	RX	DT	STD
MV22050	Round Head Screw M2x8mm (8Pcs) Rundkopfschraube M2x8mm (8St) Vis à tête ronde M3x8mm (8 pces) Tornillo de cabeza redonda M2x8mm (8pzs)	TC	DC	XB	SC	MT	XT	RX	DT	STD
MV22051	Round Head Screw M2x10 (10Pcs) Rundkopfschraube M2x10mm (10St) Vis à tête ronde M2x10 (10 pces) Tornillo de cabeza redonda M2x10 (10pzs)	TC	DC	XB	SC	MT	XT	RX	DT	STD
MV22052	Countersunk Cross Head Self-Tapping Screw M3x10mm (15Pcs) Senkkopfschneidschraube M3x10mm (15St) Vis autotaraudeuse à tête fraisée M3x10mm (15 pces) Tornillo de autoroscado de cabeza avellanada M3x10mm (15pzs)	TC	DC	XB	SC	MT	XT	RX	DT	STD
MV22053	Countersunk Cross Head Self-Tapping Screw M3x14mm (13Pcs) Senkkopfschneidschraube M3x14mm (13St) Vis autotaraudeuse à tête fraisée M3x14mm (13 pces) Tornillo de autoroscado de cabeza avellanada M3x14mm (13pzs)	TC	DC	XB	SC	MT	XT	RX	DT	STD
MV22054	Countersunk Cross Head Self-Tapping Screw M3x15mm (9Pcs) Senkkopfschneidschraube M3x15mm (9St) Vis autotaraudeuse à tête fraisée M3x15mm (9 pces) Tornillo de autoroscado de cabeza avellanada M3x15mm (9pzs)	TC	DC	XB	SC	MT	XT	RX	DT	STD
MV22055	Countersunk Screw M3x10mm (8Pcs) Senkkopfschraube M3x10mm (8St) Vis à tête fraisée plate M3x10mm (8 pces) Tornillo embutido M3x10mm (8pzs)	TC	DC	XB	SC	MT	XT	RX	DT	STD
MV22056	Cap Head Screw M3x10mm (10pcs) Inbusschraube M3x10mm (6St) Vis à tête ronde M3x10mm (10 pces) Tornillo de sombrero M3x10mm (10pzs)	TC	DC	XB	SC	MT	XT	RX	DT	STD

Hardware										
Part Number	Description	TC	DC	XB	SC	MT	XT	RX	DT	STD/OPT
MV22057	Round Head Screw M3x10mm (6Pcs) Rundkopfschraube M3x10mm (6St) Vis à tête ronde M3x10mm (6 pces) Tornillo de cabeza redonda M3x10mm(6pzs)	TC	DC	XB	SC	MT	XT	RX	DT	STD
MV22058	Grub Screw M3x4mm (8Pcs) Madenschraube M3x4mm (8St) Vis sans tête M3x4mm (8 pces) Pasador prisionero M3x4mm (8pzs)	TC	DC	XB	SC	MT	XT	RX	DT	STD
MV22059	Grub Screw M4x4 (8Pcs) Madenschraube M4x4mm (8St) Vis sans tête M4x4 (8 pces) Pasador prisionero M4x4 (8pzs)	TC	DC	XB	SC	MT	XT	RX	DT	STD
MV22062	M3 Nylon Locknut (6Pcs) M3 Nylon Stoppmutter (6St) Contre-écrou en nylon M3 (6 pces) Contratuercas de nailon (6pzs)	TC	DC	XB	SC	MT	XT	RX	DT	STD
MV22067	Rolling Bearing 15x10x4 (6pcs) Kugellager 15x10x4mm (6St) Roulement à billes 15x10x4 (6 pces) Cojinete de bolas 15x10x4 (6pzs)	TC	DC	XB	SC	MT	XT	RX	DT	STD
MV22068	Rolling Bearing 10x5x4mm (8pcs) Kugellager 10x5x4mm (8St) Roulement à billes 10x5x4mm (8 pces) Cojinete de bolas 10x5x4mm (8pzs)	TC	DC	XB	SC	MT	XT	RX	DT	STD
MV22126	Domed Head Disc Screw M3x10 (8Pcs) Flachkopfschraube mit Flansch M3x10mm (8St) Vis de disque à tête bombée M3x10 (8 pces) Tornillo de disco de cabeza abovedada M3x10 (8pzs)					MT				STD
MV22427	Ball Head Self-Tapping Screw M2.6x12mm (4Pcs) Kugelkopf M2.6x12mm (4St) Vis autotaraudeuse à tête ronde M2.6x12mm Tornillo de autoroscado de cabeza de bola M2.6x12mm (4pzs)				SC	MT	XT	RX	DT	STD
MV22633	Cap Head Screw M3x10mm (4Pcs) Inbusschraube M3x10mm (4St) Vis à tête ronde M3x10mm (4 Pces) Tornillo de sombrerete M3x10mm (4pzs)						XT			STD
MV22720	Roll cage Pins 2x6mm (14Pcs) Überrollkäfig Stift 2x6mm (14St) Axe 2x6mm pour arceau (14pcs) Pasadores caja antivuelco 2x6mm (14pzs)								DT	STD
MV23065	Countersunk Screw M3x15mm (10Pcs) Senkkopfschraube M3x15mm (10St) Vis à tête fraisée plate M3x15mm (10 pces) Tornillo embutido M3x15mm (10pzs)	TC	DC	XB	SC	MT	XT	RX	DT	STD
MV24035	E-clip Set 4mm (8Pcs) E-Clip Set 4mm (8St) Set de circlips 4mm (8 pces) Conjunto de pinza eléctrica 4mm (8pzs)	TC	DC	XB	SC	MT	XT	RX	DT	STD
MV24067	Washer 3x8x0.8mm (9Pcs) Unterlagscheibe 3x8x0.8mm (9St) Rondelle 3x8x0.8mm (9 pces) Arandela 3x8x0.8mm (9pzs)	TC	DC	XB	SC	MT	XT	RX	DT	STD
MV25035	Button Head Screw M3x12mm (8pcs) Rundkopfschraube M3x12mm (8St) Vis à tête ronde M3x12mm (8 pces) Tornillo de cabeza redonda M3x12mm (8pzs)	TC	DC	XB	SC	MT	XT	RX	DT	STD
MV25037	Button Head Screw M3x8mm (8pcs) Rundkopfschraube M3x8mm (8St) Vis à tête ronde M3x8mm (8 pces) Tornillo de cabeza redonda M3x8mm (8pzs)			XB			XT			STD
MV25048	Grub Screw M3x15mm (6pcs) Madenschraube M3x15mm (6St) Vis sans tête M3x15mm (6 pces) Pasador prisionero M3x15mm (6pzs)			XB	SC	MT	XT	RX	DT	STD
87540	Washer 5x10x0.2mm (10pcs) Unterlagscheibe 5x10x0.2mm (10St) Rondelle 5x10x0.2mm (10pces) Arandela 5x10x0.2mm (10pzs)	TC	DC	XB	SC	MT	XT	RX	DT	STD
Z351	Button Head Screw M3x6mm (10Pcs) Rundkopfschraube M3x6mm (10St) Vis à tête ronde M3x6mm (10 pces) Tornillo de cabeza redonda M3x6mm (10pzs)	TC	DC	XB	SC	MT	XT	RX	DT	STD

Hardware										
Part Number	Description	TC	DC	XB	SC	MT	XT	RX	DT	STD/OPT
Z481	TP Binder Head Screw M2.6X8mm (12Pcs) Flachkopfschneidschraube M2.6x8mm (12St) Vis TP. Toile Tete Plate M2.6x8mm (12pces) Tornillo de autoroscado de cabeza de bola M2.6x8mm (12pzs)	TC	DC	XB	SC	MT	XT	RX	DT	STD
Z552	TP Binder Head Screw M3X10mm (10Pcs) Flachkopfschneidschraube M3x10mm (10St) Vis TP. Toile Tete Plate M3x10mm (10 pces) Tornillo de autoroscado de cabeza de bola M3x10mm (10pzs)						XT			STD
Z553	TP Binder Head Screw M3X12mm (6Pcs) Flachkopfschneidschraube M3x12mm (6St) Vis TP. Toile Tete Plate M3x12mm (6 pces) Tornillo de autoroscado de cabeza de bola M3x12mm (6pzs)								DT	STD
Z554	TP Binder Head Screw M3X15mm (10Pcs) Flachkopfschneidschraube M3x15mm (10St) Vis TP. Toile Tete Plate M3x15mm (10 pces) Tornillo de autoroscado de cabeza de bola M3x15mm (10pzs)								DT	STD
Z725	Grub Screw M4X10mm (6Pcs) Madenschraube M4x10mm (6St) Vis sans tête M4x10 (6 pces) Pasador prisionero M4x10 (6pzs)			XB	SC			RX	DT	STD
Suspension & Steering										
MV22004	Rear Lower Suspension Arm (2Pcs) Schwingen Set hinten (2St) Bras de suspension inférieur arrière (2 pces) Brazo de suspensión inferior trasero (2pzs)	TC	DC							STD
MV22005	Front Lower Suspension Arm (2Pcs) Schwingen Set vorne (2St) Bras de suspension inférieur avant (2 pces) Brazo de suspensión inferior frontal (2pzs)	TC	DC							STD
MV22008	Suspension Upper Arm Linkages (2Pcs) Obere Sturzstangen (2St) Biellette de suspension supérieure Uniones del brazo superior de suspensión (2pzs)	TC	DC							STD
MV22009	Rear Upright & Set Screws (2Pcs) Radtraeger hinten (2St) Montant arrière et vis de blocage (2 pces) Tornillos de fijación y apoyo trasero(2pzs)	TC	DC	XB	SC	MT	XT	RX	DT	STD
MV22010	Steering Hubs (2Pcs) Lenkhebel (2St) Moyeux de direction (2 pces) Buje de dirección (2pzs)	TC	DC	XB	SC	MT	XT	RX	DT	STD
MV22011	Steering Holder (2Pcs) Lenkhebeltraeger (2St) Support de direction (2 pces) Soporte de dirección (2pzs)	TC	DC	XB	SC	MT	XT	RX	DT	STD
MV22022	Front Suspansion Lower Arm Pin Inner (2Pcs) Schwingenstifte vorne innen (2St) Axe intérieur du bras inférieur avant (2 pces) Vástago interior del brazo inferior de suspensión delantero (2pzs)	TC	DC	XB	SC	MT	XT	RX		STD
MV22024	Ball Head Screw (6Pcs) Kugelkopf Set (6St) Vis tête ronde (6 pces) Tornillo de cabeza redonda (6pzs)	TC	DC	XB	SC	MT	XT	RX	DT	STD
MV22032	Rear Lower Arm Outer Pin (2Pcs) Schwingenstifte hinten aussen (2St) Axe extérieur du bras inférieur arrière (2 pces) Vástago exterior del brazo inferior trasero (2pzs)	TC	DC							STD
MV22033	Front Lower Arm Inner Pin (2Pcs) Schwingenstifte vorne innen (2St) Axe intérieur du bras inférieur avant (2 pces) Vástago interior del brazo inferior delantero (2pzs)	TC	DC							STD
MV22034	Rear Lower Arm Inner Pin (2Pcs) Schwingenstifte hinten innen (2St) Axe intérieur du bras inférieur arrière (2 pces) Vástago interior del brazo inferior trasero (2pzs)	TC	DC	XB	SC	MT	XT	RX		STD
MV22038	Servo Arm (2Pcs) Servoarm (2St) Bras De Servo (2 pces) Horn de servo (2pzs)	TC	DC	XB	SC	MT	XT	RX	DT	STD
MV22040	Steering Link Lenkstange Biellette de direction Varillaje de la dirección	TC	DC	XB	SC	MT	XT	RX	DT	STD

## Suspension & Steering

Part Number	Description	TC	DC	XB	SC	MT	XT	RX	DT	STD/OPT
MV22041	Steering Post Assembly Lenkungspfosten Montant de direction Conjunto del poste de la dirección	TC	DC	XB	SC	MT	XT	RX	DT	STD
MV22043	O-Ring Seals (12Pcs) O-Ring Set (12St) Joints toriques (12 pces) Juntas tóricas (12pzs)	TC	DC	XB	SC	MT	XT	RX	DT	STD
MV22061	Steering Bushing (12Pcs) Lenkungslager (12St) Bague de direction (12 pces) Casquillo de la dirección (12pzs)	TC	DC	XB	SC	MT	XT	RX	DT	STD
MV22101	Front Lower Suspension Arm Schwingen Set vorne Bras de suspension inférieur avant Brazo de suspensión inferior delantero			XB	SC			RX	DT	STD
MV22102	Rear Lower Suspension Arm Schwingen Set hinten Bras de suspension inférieur arrière Brazo de suspensión inferior trasero			XB	SC			RX	DT	STD
MV22105	Steering Linkage (2pcs) Spurstangen (2St) Biellette de direction (2 pces) Varillaje de la dirección (2pzs)			XB	SC			RX	DT	STD
MV22107	Front Lower Arm Outer Pin (2pcs) Schwingenstifte vorne aussen (2St) Axe extérieur du bras inférieur avant (2 pces) Vástago exterior del brazo inferior delantero (2pzs)			XB	SC		XT	RX	DT	STD
MV22108	Rear Lower Arm Outer Pin (2pcs) Schwingenstifte hinten aussen (2St) Axe extérieur du bras inférieur arrière (2 pces) Vástago exterior del brazo inferior trasero (2pzs)			XB	SC		XT	RX	DT	STD
MV22109	Wing Support (2Pcs) Flügelaufnahme (2St) Support daïle (2 pces) Soporte del ala (2pzs)			XB						STD
MV22112	Shock Ball End (4Pcs) Dämpferhalter (4St) Rotule dembout amortisseur (4 pces) Lado esférico para golpes (4pzs)			XB	SC		XT	RX	DT	STD
MV22119	Front Lower Suspension Arm (2pcs) Schwingen Set vorne Bras de suspension inférieur avant (2 pces) Brazo de suspensión inferior delantero (2pzs)					MT				STD
MV22120	Rear Lower Suspension Arm (2pcs) Schwingen Set hinten Bras de suspension inférieur arrière (2 pces) Brazo de suspensión inferior trasero (2pzs)					MT				STD
MV22123	Rear Lower Arm Outer Pin (2pcs) Schwingenstifte hinten aussen (2St) Axe extérieur du bras inférieur arrière (2 pces) Vástago inferior del brazo inferior trasero (2pzs)					MT				STD
MV22124	Front Lower Arm Outer Pin (2pcs) Schwingenstifte vorne aussen (2St) Axe extérieur du bras inférieur avant (2 pces) Vástago inferior del brazo inferior delantero (2pzs)					MT				STD
MV22125	Shock Ball Head Holder (4Pcs) Dämpferhalter (4St) Support de boule tête amortisseur (4 pces) Soporte de la cabeza esférica para golpes (4pzs)					MT				STD
MV22131	Steering Linkage (2Pcs) Spurstangen (2St) Biellette de direction (2 pces) Varillaje de la dirección (2pzs)					MT				STD
MV22138	Steering Assembly Lenkungspfosten/Saver Ensemble de direction Conjunto de la dirección	TC	DC	XB	SC		XT	RX	DT	STD

Suspension & Steering										
Part Number	Description	TC	DC	XB	SC	MT	XT	RX	DT	STD/OPT
MV22604	Shock Ball Head Dämpfer-Kugelkopf Boule de tête damortisseur Cabeza esférica para golpes			XB	SC	MT	XT	RX	DT	STD
MV22607	Front Lower Suspension Arm (2pcs) Schwingen Set vorne (2St) Bras de suspension inférieur avant (2 Pces) Brazo de suspensión inferior delantero (2pzs)						XT			STD
MV22608	Rear Lower Suspension Arm (2pcs) Schwingen Set hinten (2St) Bras de suspension inférieur arrière (2 Pces) Brazo de suspensión inferior trasero (2pzs)						XT			STD
MV22609	Steering Link Lenkgestänge Bielle de direction Varillaje de la dirección						XT			STD
MV22613	Rear Anti-squat plate Anti-Squat Platte hinten Plaque anti-cabrage arrière Placa antihundimiento trasera				SC					STD
MV22618	Servo Link (2Pcs) Servoanlenkung (2St) Asservissement (2 Pces) Varillaje del servo (2pzs)	TC	DC	XB	SC	MT	XT	RX	DT	STD
MV22668	Steering Assembly Lenkgestänge Ensemble de direction Conjunto de la dirección					MT				STD
MV22725	Suspension Reinforcement Brace (2Pcs) Schwingenhalter-Versteifung (2St) Renfort de suspension (2 pces) Abrazadera de refuerzo de la suspensión (2pzs)	TC	DC	XB	SC	MT	XT	RX		STD
MV22728	Shock Absorber Assembly (2Pcs) Dämpfer Set (2St) Ensemble damortisseurs (2 pces) Conjunto del amortiguador (2pzs)	TC	DC							STD
MV22729	Shock Absorber Assembly (2Pcs) Dämpfer Set (2St) Ensemble damortisseurs (2 pces) Conjunto del amortiguador (2pzs)			XB	SC		XT	RX		STD
MV22730	Shock Absorber Assembly (2Pcs) Dämpfer Set (2St) Ensemble damortisseurs (2 pces) Conjunto del amortiguador (2pzs)					MT			DT	STD
MV22772	Inner Hinge Pin Holder Innerer Schwingenhalter Support daxe de suspension intérieur Sop. trapecios int.								DT	
MV22773	Inner Hinge Pin Schwingenstifte Innen Axe D'Articulation Interieure Pasador trapecía								DT	
Wheels & Tyres										
MV22763	Wheel and Tire Set (2 Pcs) (XT) Felgen und Reifen Set (2St/XT) Jante et pneu (2 pces) (XT) Rueda y neumático (2pzs) (XT)						XT			STD
MV22764	Wheel and Tire Set (2 Pcs) (MT) Felgen und Reifen Set (2St/MT) Jante et pneu (2 pces) (MT) Rueda y neumático (2pzs) (MT)					MT				STD
MV22765	Wheel and Tire Set (2Pcs) (SC/DT) Felgen und Reifen Set (2St/SC/DT) Jante et pneu (2 Pces) (SC/DT) Rueda y neumático (2pzs) (SC/DT)				SC				DT	STD
MV22766	Wheel and Tire Set (2Pcs) (DC) Felgen und Reifen Set (2St/DC) Jante et pneu (2 Pces) (DC) Rueda y neumático (2pzs) (DC)		DC							STD
MV22767	Wheel and Tire Set Front (2 Pcs) (XB) Felgen und Reifen Set Vorne(2St/XB) Jante et pneu avant (2 Pces) (XB) Rueda y neumático delanteros (2pzs) (XB)			XB						STD



Wheels & Tyres										
Part Number	Description	TC	DC	XB	SC	MT	XT	RX	DT	STD/OPT
MV22768	Wheel and Tire Set (2Pcs) (TC) Felgen und Reifen Set (2St/TC) Jante et pneu (2 Pces) (TC) Rueda y neumático (2pzs) (TC)	TC								STD
MV22769	Wheel and Tire Set Rear (2 Pcs) (XB) Felgen und Reifen Set Hinten(2St/XB) Set de pneus arrière montés sur jantes (2pcs) (XB) Neum. c/lanta tras. (2pzs) (XB)			XB						STD
MV22770	Wheel and Tire Set (2 Pcs) (RX) Felgen und Reifen Set (2St/RX) Jante et pneu (2 Pces) (RX) Rueda y neumático (2pzs) (RX)							RX		STD
Option Parts										
MV22238	Spur Gear Adaptor to 48dp Standard Spur Gears Hauptzahnrad-Adapter (für 48dp std. HZ) Adaptateur de couronne pour couronne de 48DP Adaptador coronas 48 estándar	TC	DC	XB	SC	MT	XT	RX	DT	OPT
MV22701	25T Pinion Gear (0.8 Module) 25 Zähne Ritzel (Modul 0.8) Pignon 25D (Module 0.8) Piñón del diferencial 25T (módulo 0.8)	TC	DC	XB	SC	MT	XT	RX	DT	OPT
MV22703	27T Pinion Gear (0.8 Module) 27 Zähne Ritzel (Modul 0.8) Pignon 27D (Module 0.8) Piñón del diferencial 27T (módulo 0.8)	TC	DC	XB	SC	MT	XT	RX	DT	OPT

### Exploded Views/Explosionszeichnung/Vue éclatée/ Diagrama desplegado

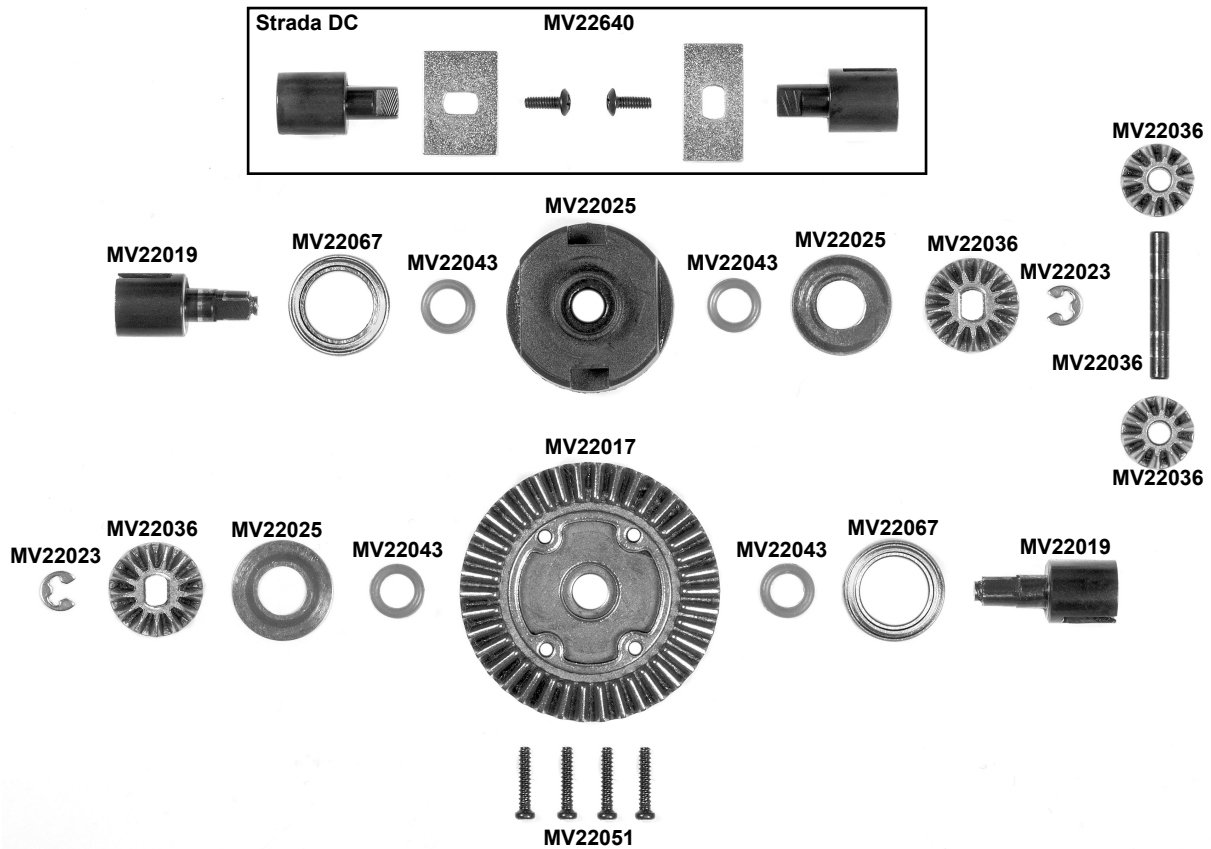

# STRADA XB

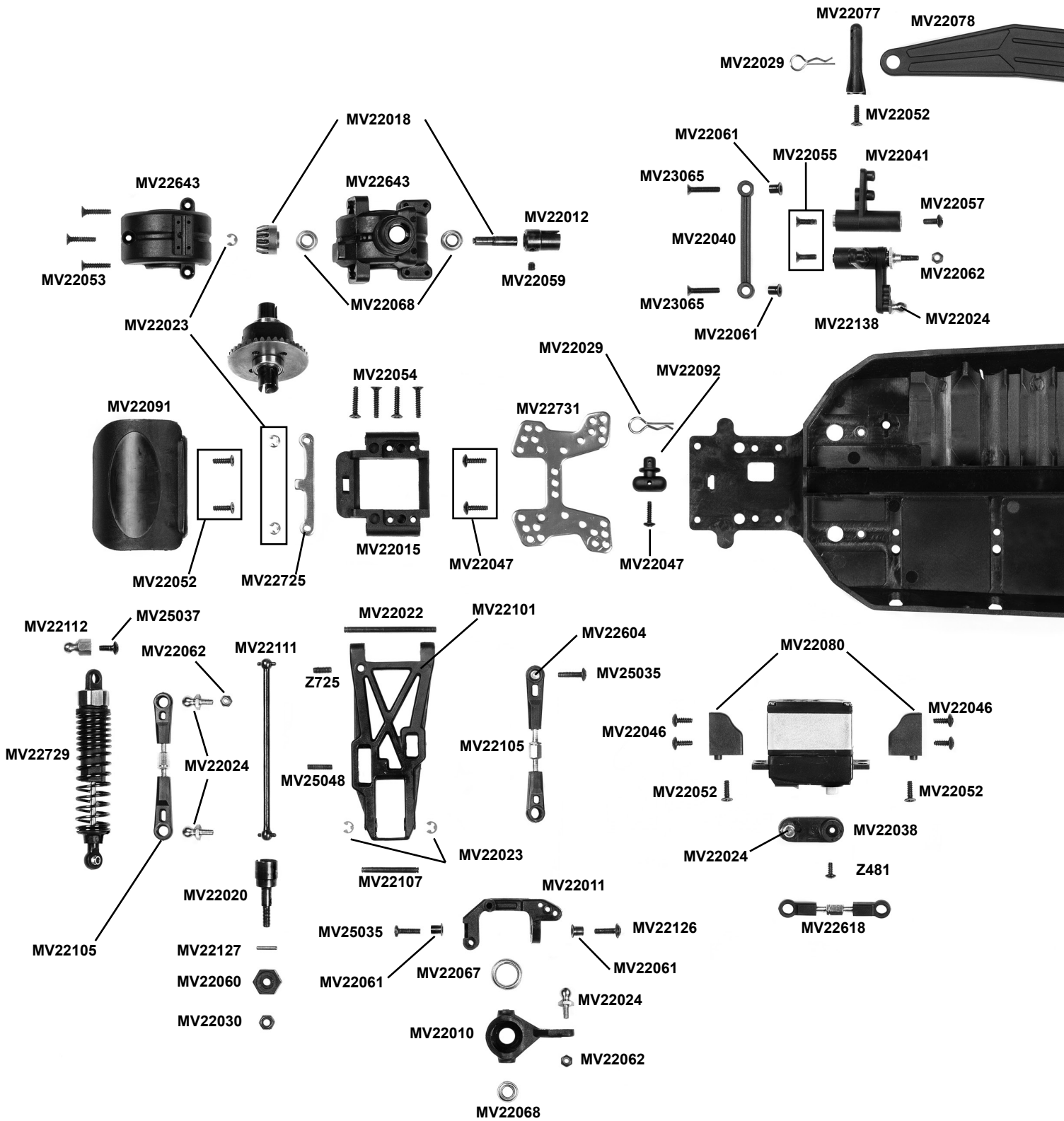



# STRADA XT

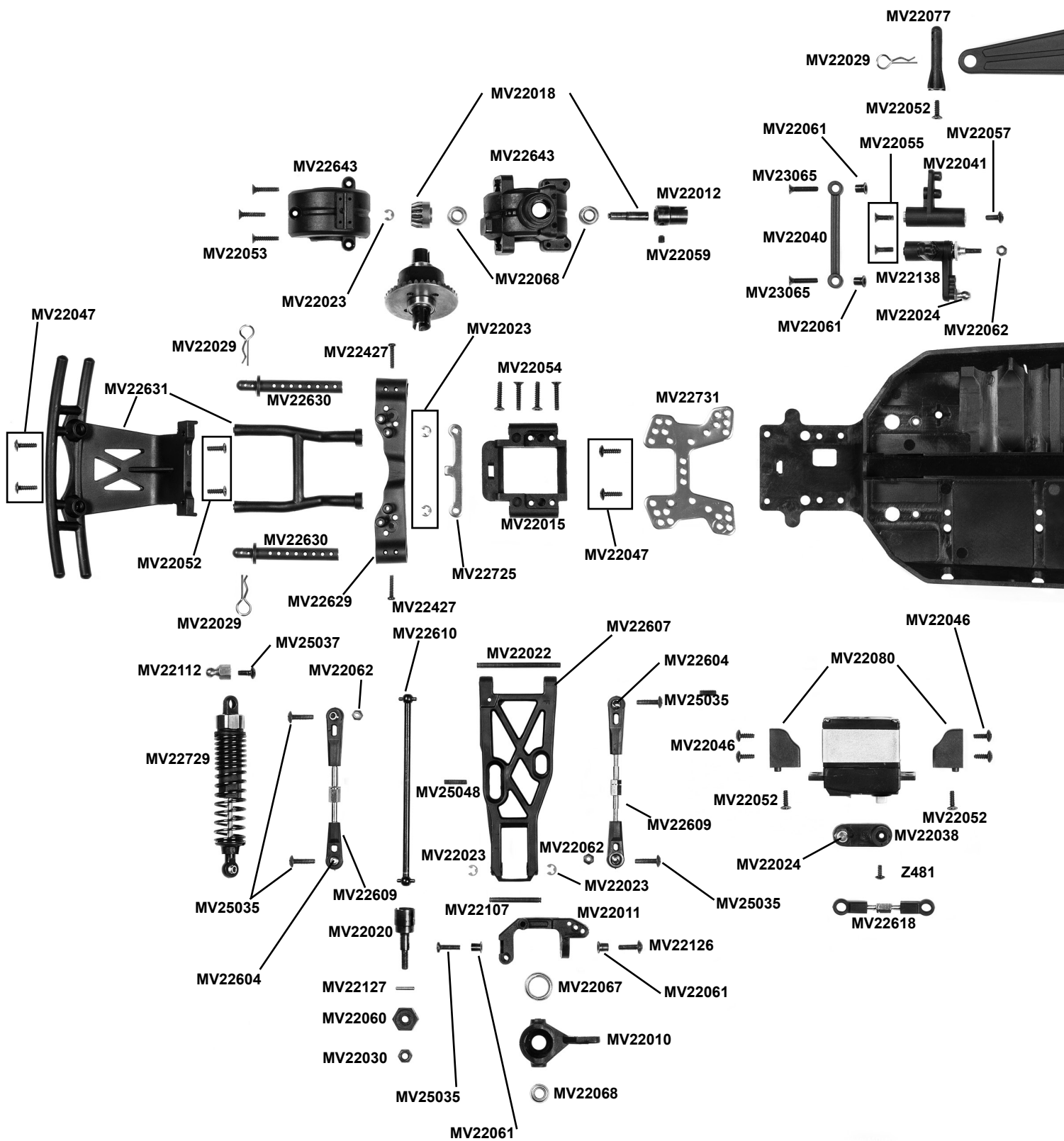

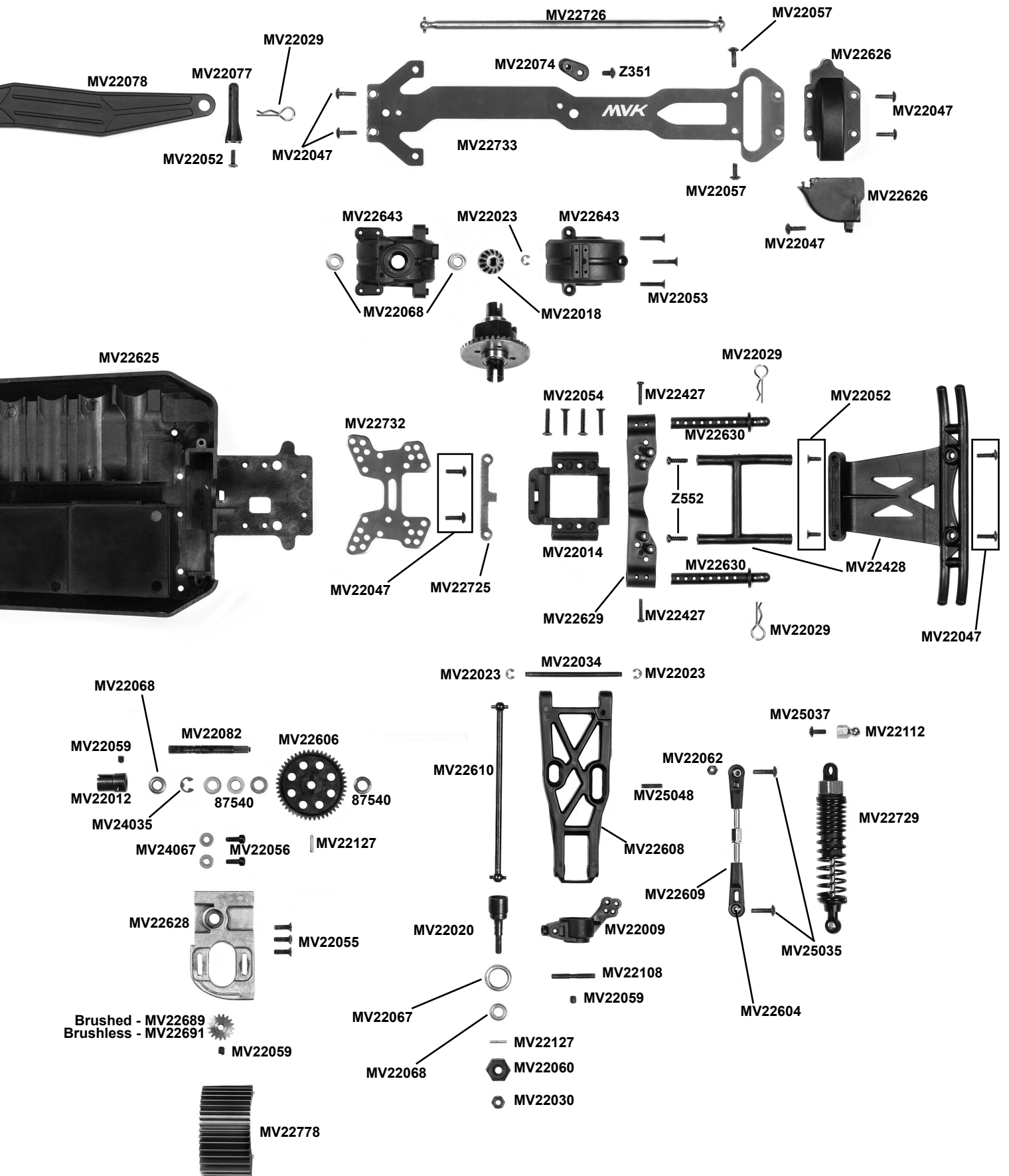

# STRADA MT

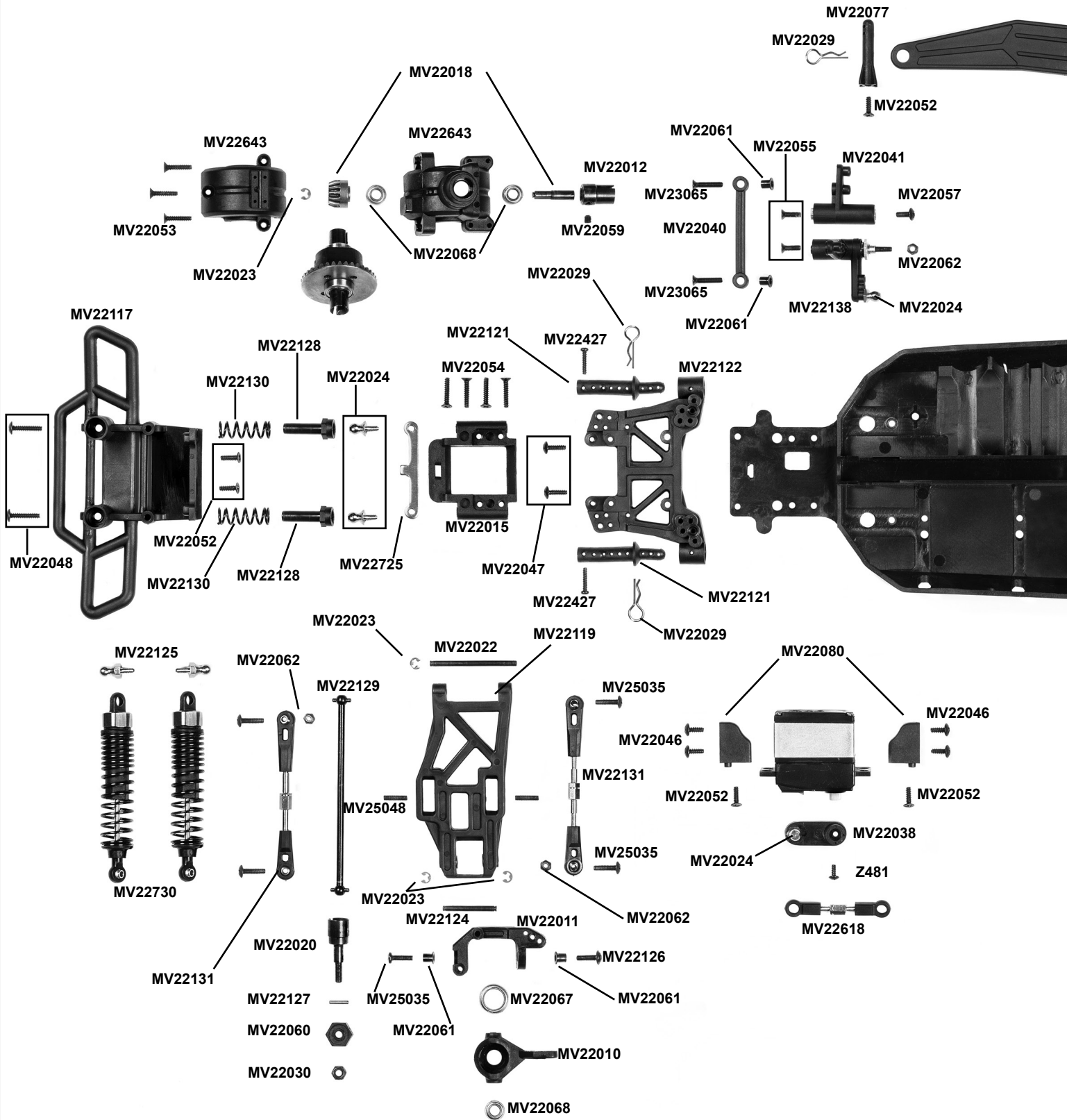

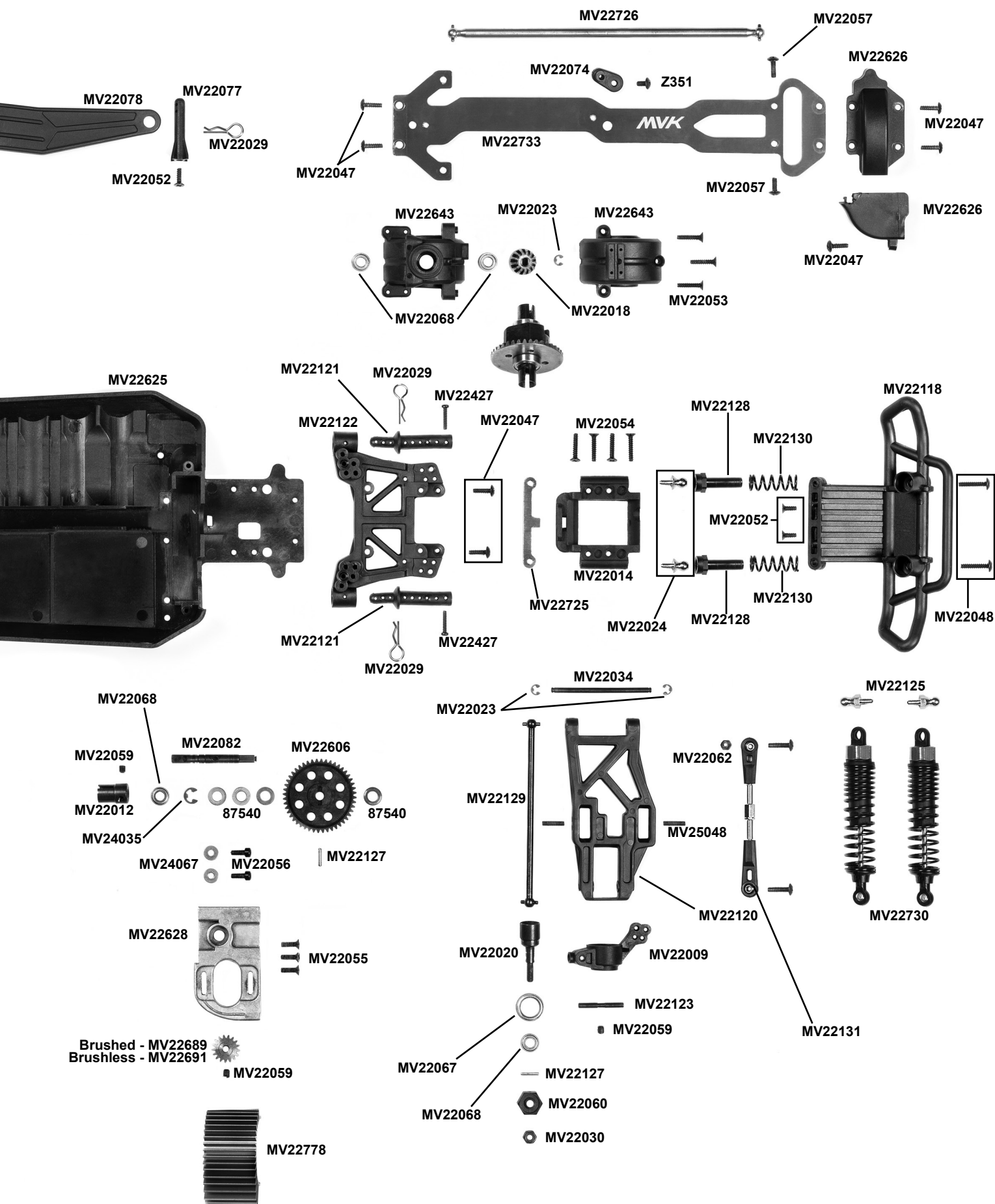

# STRADA TC

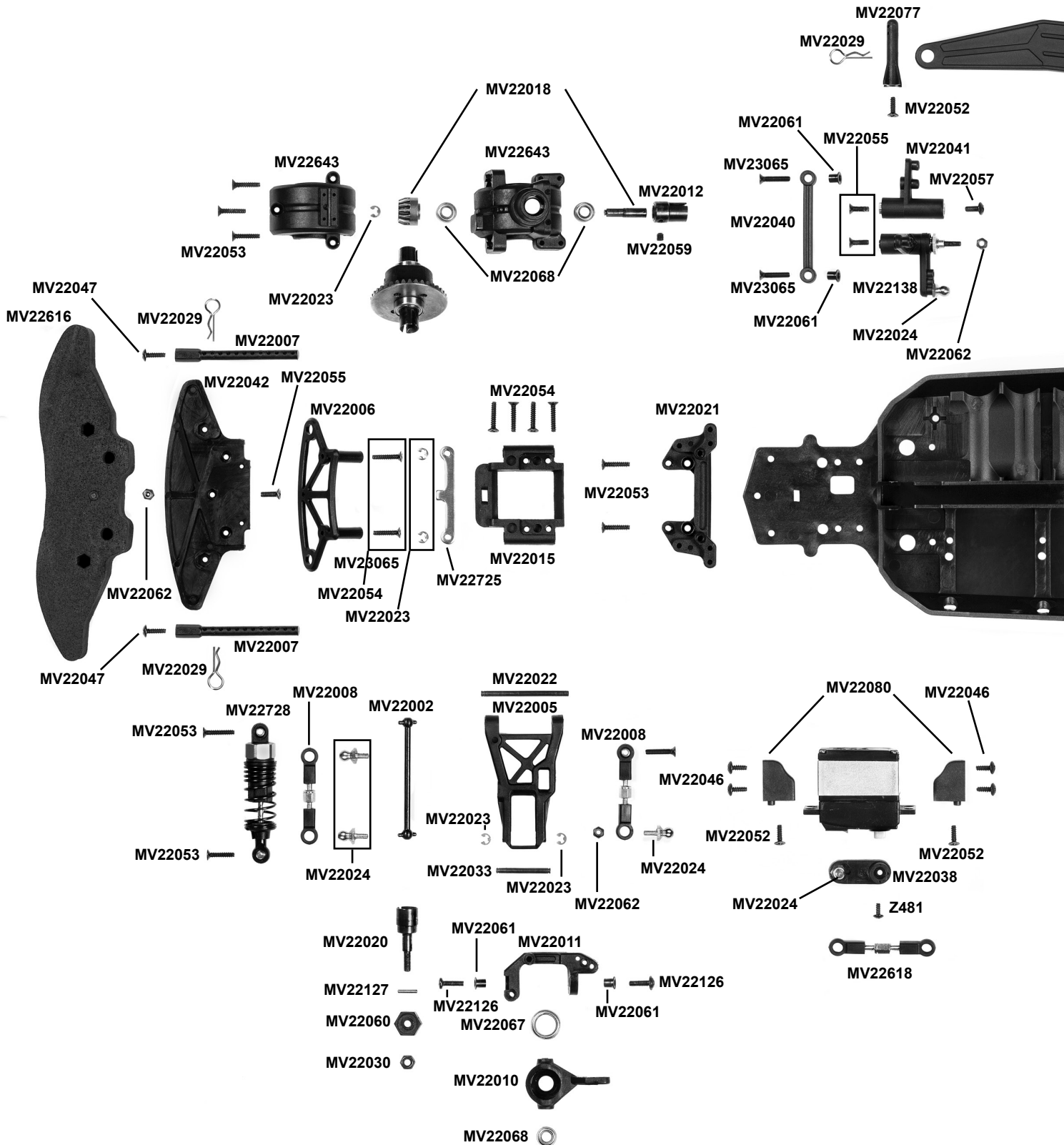



# STRADA DC

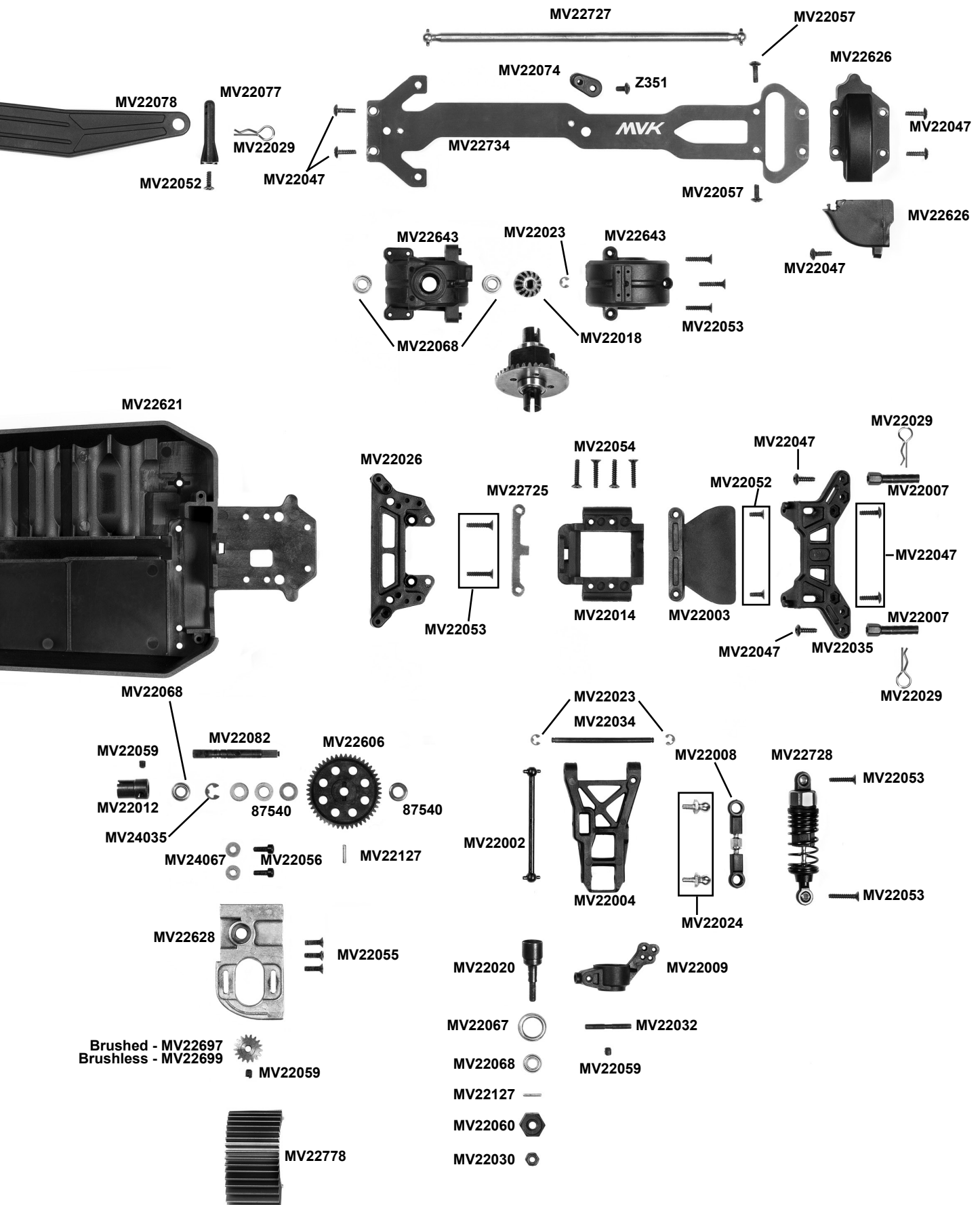

# STRADA SC

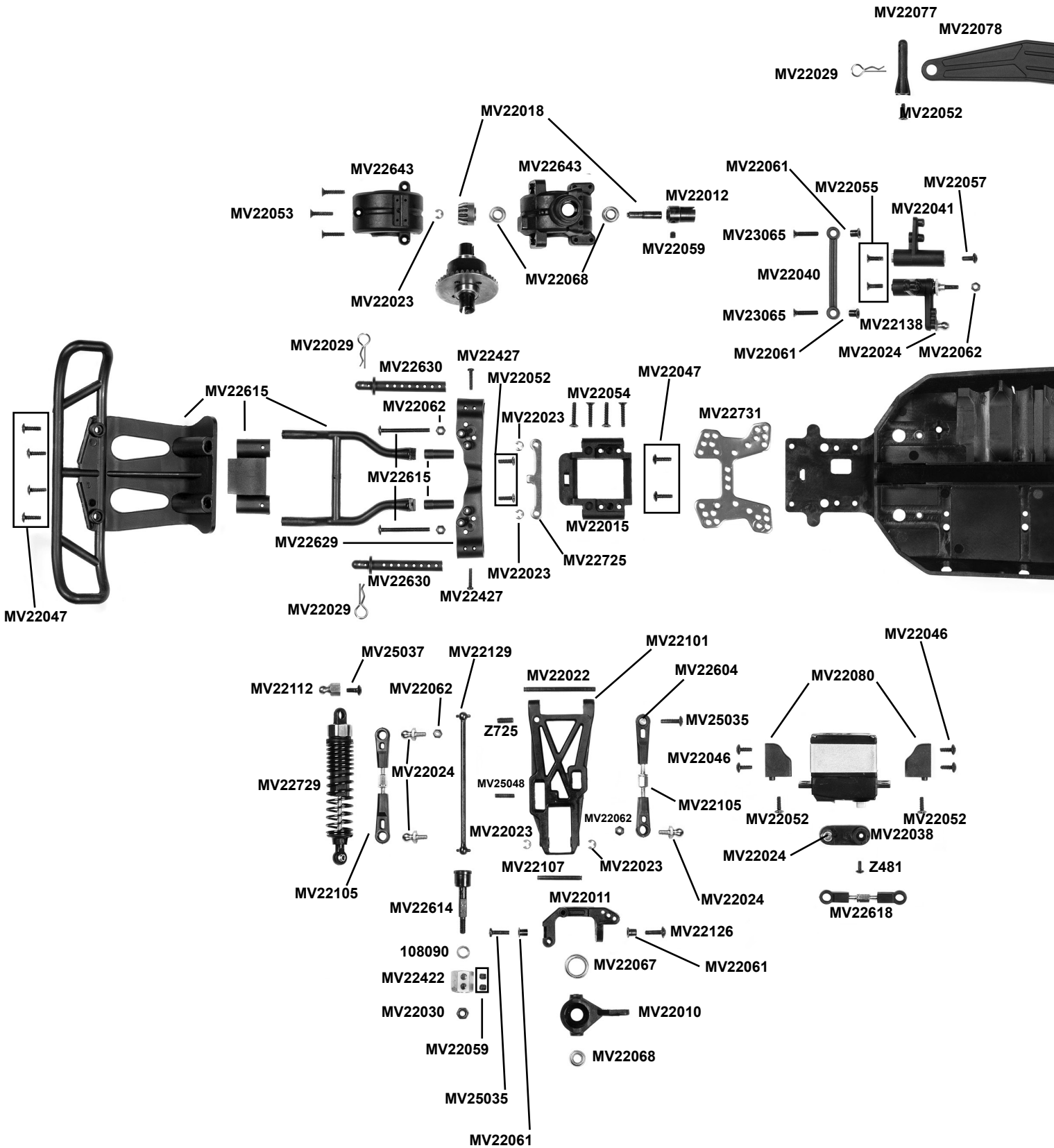

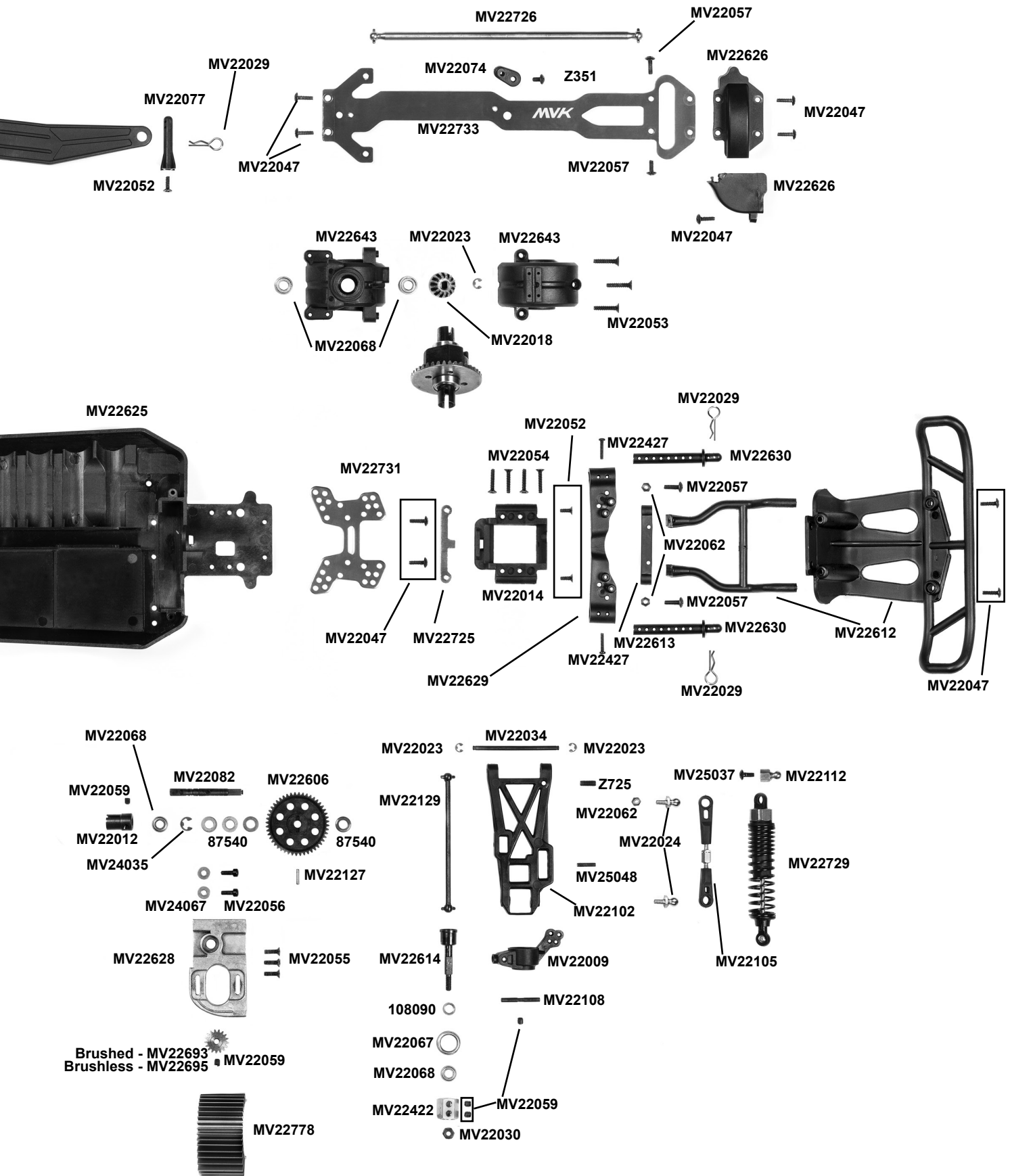

# STRADA RX

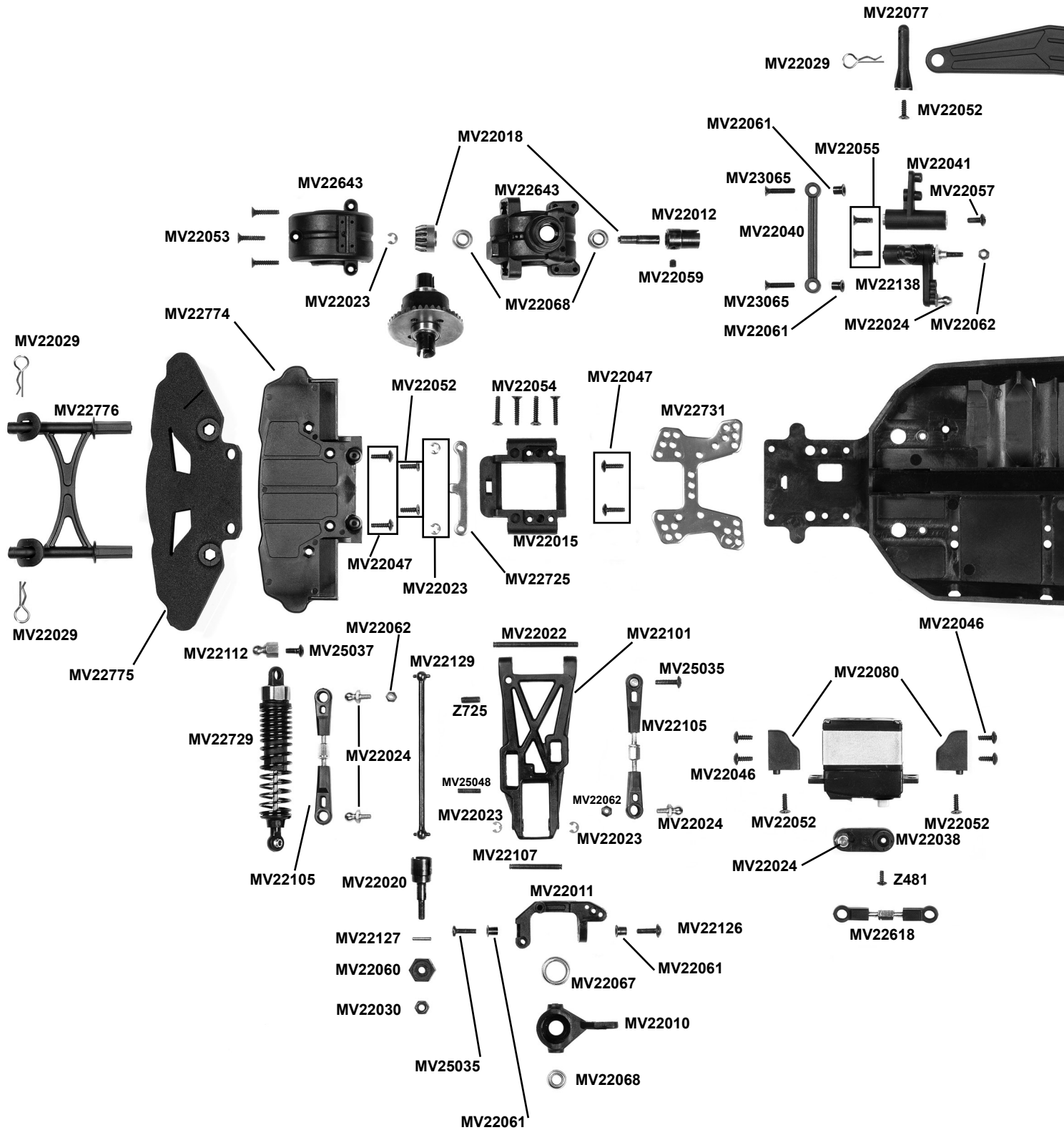

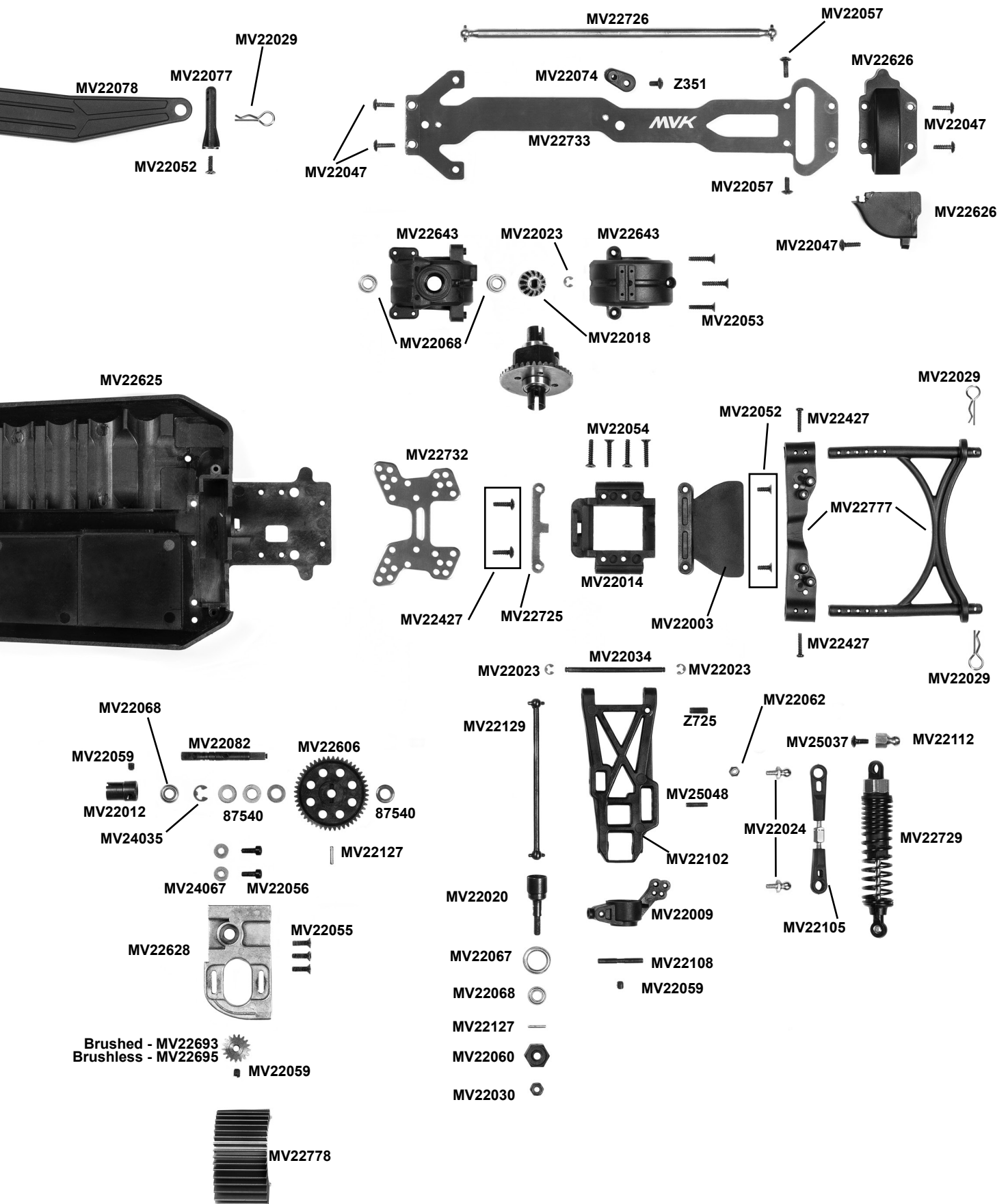







**MVK**

**MVK**

HPI RACING LTD.

---

19 WILLIAM NADIN WAY  
SWADLINCOTE, DERBYSHIRE, DE11 0BB, UK  
Tel: +44 (0)1283 226570  
[WWW.MAVERICK-RC.COM](http://WWW.MAVERICK-RC.COM)